

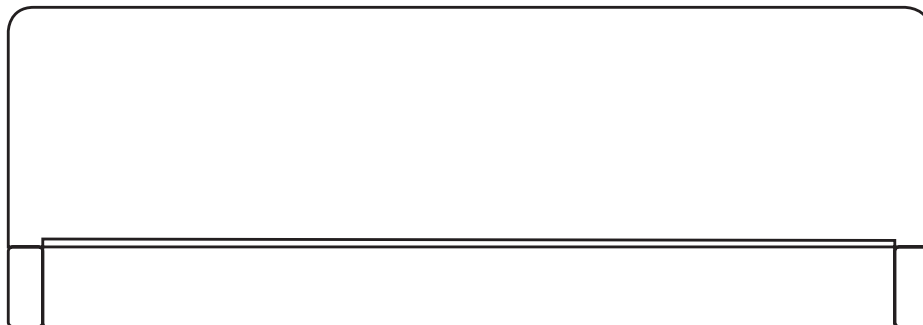

ELL Front Boost

Wall split heat pump & air conditioner



DK BRUGERVEJLEDNING.....	01
NO BRUKERMANUAL.....	54
SE ANVÄNDARMANUAL.....	107

WARNING NOTICES:

Before using this product, please read this manual carefully and keep it for future reference.

The design and specifications are subject to change without prior notice for product improvement.

Consult with your dealer or manufacturer for details.

The diagram above is just for reference. Please take the appearance of the actual product as the standard.



Tak, fordi du valgte ELL!

Du har valgt en ny generation af indeklima.



ELL er godt indeklima, der ser godt ud. ELL Front kombinerer æstetik og effektivitet og sikrer et behageligt indeklima uanset udetemperaturen. Det højteknologiske og innovative design passer godt til det nordiske klima og sikrer lang levetid, høj ydeevne og elegance.

Før du tager dit nye ELL-produkt i brug, bedes du læse denne vejledning omhyggeligt for at sikre, en sikker betjening af de funktioner, som din nye enhed tilbyder.

Besøg www.ell-brand.com for gældende reklamation og garantibestemmelser.

INDHOLDSFORTEGNELSE

TAK, FORDI DU VALGTE ELL!	01
BETJENINGSVEJLEDNING	02
Display på indendørs enhed	02
Brug af fjernbetjening	08
PLEJE OG VEDLIGEHOLDELSE	17
FEJLFINDING	19
SIKKERHEDSFORANSTALTNINGER	22
PRODUKTOVERSIGT	26
PRODUKTINSTALLATION	27
Installation af din indendørsenhed	29
Installation af din udendørsenhed.....	39
Kølemiddel rørforbindelse.....	44
Vakuumering	48
Elektrisk- og gaslækagetjek.....	50
Prøvekørsel.....	51
Pakning og udpakning af enheden.....	52
BORTSKAFFELSE OG GENBRUG	53

BETJENINGSVEJLEDNING

Display på indendørs enhed

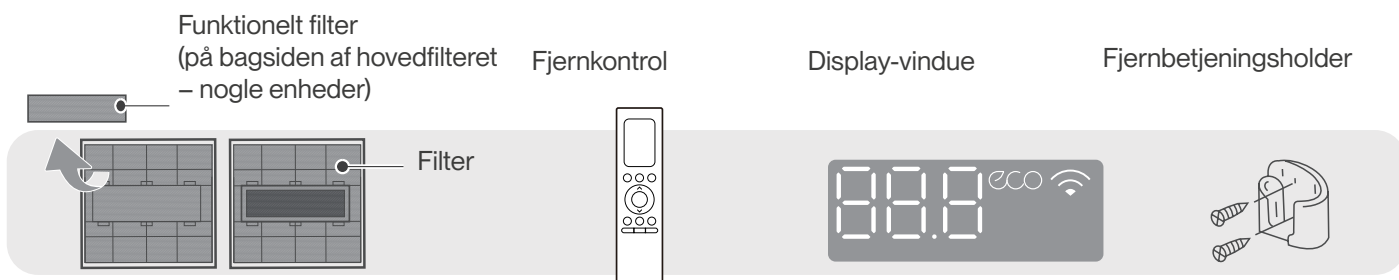
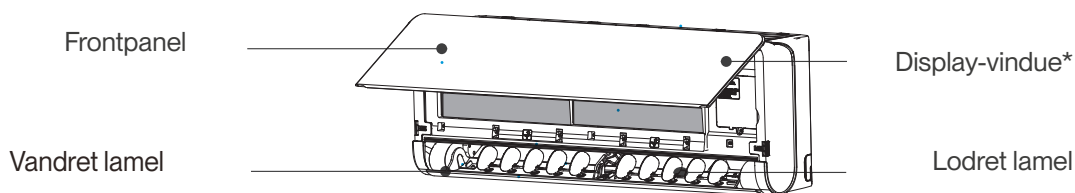

Skærmkode	Displaykoder betyder
88.8	Viser temperatur, driftsfunktion og fejlkoder.
ECO	Når ECO-funktionen er aktiveret
📶	Når WIRELESS er aktiveret
ON (i 3s når)	TIMER ON er indstillet (hvis enheden er OFF, ON forbliver tændt, når TIMER ON er indstillet). FRESH-, SWING-, TURBO-, ECO-, BREEZE AWAY-, CASCADE- eller SILENCE-funktion er slået til.
OF (i 3s når)	TIMER OFF er indstillet. FRESH-, SWING-, TURBO-, ECO-, BREEZE AWAY-, CASCADE- eller SILENCE-funktion er slået fra.
CL	Når Active Clean funktionen er slået til.
df	Under afrimning.
FP	Når 8 °C opvarmningsfunktionen er slået til. (FROST BESKYTTELSE)

Driftstemperatur

Når dit klimaanlæg bruges uden for følgende temperaturintervaller, kan visse sikkerhedsfunktioner aktiveres og få enheden til at deaktivere.

Vekselretter splittype

	COOL (Køle)-tilstand	HEAT(Varme)-tilstand	DRY(Tør)-tilstand
Rum-temp.	16-32°C	0-30°C	10-32°C
Udendørs temp.	-25-50°C For modeller med system til køling ved varme omgivelsestemperaturer	-25-24°C	0-50°C

TIL UDENDØRSENHEDER MED EKSTRA ELEKTRISK VARME

Når udetemperaturen er under 0 °C (32 °F), anbefaler vi på det kraftigste at holde enheden tilsluttet hele tiden for at sikre en jævn løbende ydelse.

Gør følgende for at optimere din enheds ydelse yderligere:

- Hold døre og vinduer lukkede.
- Begræns energiforbrug ved at bruge funktionerne TIMER ON og TIMER OFF.
- Bloker ikke luftindtag eller -udløb.
- Efterse og rengør luftfiltre regelmæssigt.

Flere funktioner

Auto-genstart

Hvis enheden mister strøm, genstarter den automatisk med de tidligere indstillinger, når strømmen er genoprettet.

Trådløs kontrol (WIRELESS)

Trådløs kontrol giver dig mulighed for at styre dit klimaanlæg ved hjælp af din mobiltelefon og en trådløs forbindelse.

Aktiv rengøringsfunktion

- Active Clean-teknologien vasker støv væk, når det klæber til varmeveksleren ved automatisk at fryse og derefter optø frosten hurtigt. Der høres en "pi-pi"-lyd. Active Clean-funktionen bruges til at producere mere kondenseret vand for at forbedre rengøringseffekten, og den kolde luft blæser ud. Efter rengøring fortsætter det indre vindhjul derefter med varm luft for at føntørre fordampere, hvilket holder indersiden ren.
- Når denne funktion er slået til, viser indendørsenhedens displayvindue "CL". Efter 20 til 130 minutter slukker enheden automatisk og annullerer Active Clean-funktionen.
- For nogle enheder starter systemet en rengøringsproces ved høj temperatur, og temperaturen på luftudløbet er meget høj. Rør ikke ved enheden. Og dette ville føre til en stigning af rumtemperaturen.

Opvarmning ved lave omgivelsestemperaturer

Den avancerede inverterteknologi kan modstå de mest ekstreme vejrforhold.

Du kan opnå en behagelig opvarmning af luften, selv når udendørstemperaturen er helt nede på -30°C (-22°F).

Køling ved lave omgivelsestemperaturer

Med funktionen for køling ved lave omgivelsestemperaturer kan hastigheden på udendørsventilatoren ændres i forhold til kondensatortemperaturen, og klimaanlægget kan køre problemfrit ved temperaturer helt ned til -15°C (5°F).

Air Fresh-funktion

longeneratoren er aktiveret og vil hjælpe med at rense luften i rummet.

Lamelvinklens hukommelsesfunktion

Når du tænder for din enhed, genoptager lamellen automatisk sin tidligere vinkel.

Detektion af lækage af kølemiddel

Indendørsenheden viser automatisk "ELOC", når den registrerer lækage af kølemiddel.

Breeze away-betjening

- Tryk på Breeze Away-knappen på fjernbetjeningen for at aktivere funktionen til at undgå, at luften blæser direkte på kroppen.
- Når systemet kører med Breeze Away-drift, justeres lamelvinklerne og ventilatorhastigheden automatisk. Du kan også vælge ventilatorhastigheden med fjernbetjeningen.
- Ved Breeze Away-drift bevæger lamellen sig som vist nedenfor:

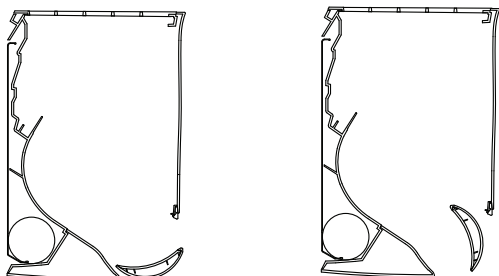

Upward Breeze away
(opadgående brise)

Downward Breeze away
(nedadgående brise)

OBS: Denne funktion er kun tilgængelig i COOL, DRY eller FAN-tilstand.

Kaskadedrift

- Tryk på Cascade-knappen på fjernbetjeningen for at aktivere kaskadefunktionen.
- Takket være det nyligt forbedrede design af volutehuset kan luftkanalen rotere 180 grader, hvilket sikrer en hurtigere og stærkere køleeffekt. Og der sker en hurtig og jævn afkøling af hele rummet.
- Systemet justeres lamelvinklerne og ventilatorhastigheden automatisk. Du kan også vælge ventilatorhastigheden med fjernbetjeningen.
- Denne funktion er ikke tilgængelig under COOL eller Fan (Ventilator)-tilstand.
- Ved kaskadedrift bevæger lamellen sig som vist nedenfor:

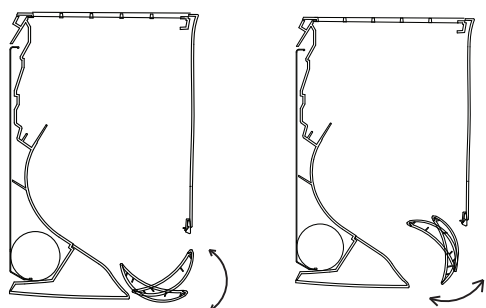

Upward Cascade
(opadgående kaskade)

Downward Cascade
(nedadgående kaskade)

Sleep(Dvale)-drift

SLEEP(Dvale)-funktionen bruges til at sænke energiforbruget, mens du sover (hvis du ikke har brug for de samme temperaturindstillinger for at føle dig veltilpas).

Ved tryk på **SLEEP**-knappen på fjernbetjeningen i COOL-tilstand øger enheden temperaturen med 1 °C (2 °F) efter 1 time og med yderligere 1 °C (2 °F) efter en time mere.

I HEAT-tilstand vil enheden sænke temperaturen med 1 °C (2 °F) efter 1 time og sænke yderligere 1 °C (2 °F) efter endnu en time.

Dvalefunktionen stopper efter 8 timer, og systemet fortsætter med at køre med den endelige situation.

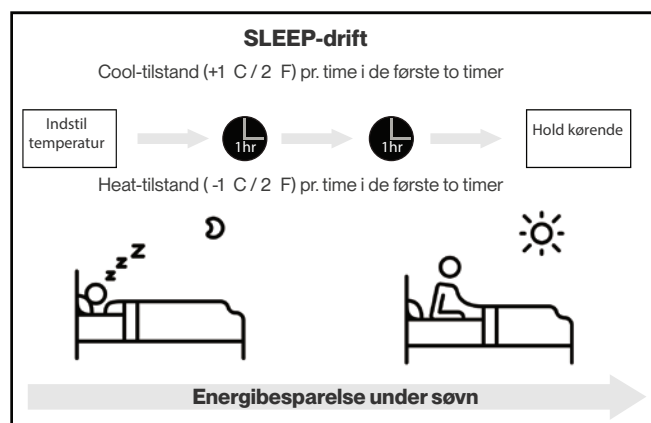

Indstilling af lodret luftstrømsvinkel

OBS: Indstilling af luftstrøm (fjernbetjening)

Mens enheden er tændt, skal du bruge knappen SWING på fjernbetjeningen til at indstille retningen (lodret VANDRET/ vinkel) for luftstrømmen. Se venligst betjeningen af fjernbetjeningen for flere oplysninger.

BEMÆRKNING OM LAMELVINKLER

Indstil ikke lamellen i en for lodret vinkel i længere tid ad gangen, når du bruger COOL- eller DRY-tilstand.

Det vil kondensere vandet på lamelbladet, som vil dryppe ned på gulvet eller møblerne.

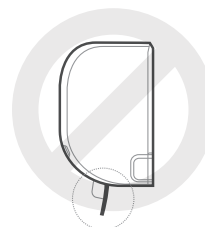

Hvis du indstiller lamellen i en for lille vinkel, når du bruger COOL- eller HEAT-tilstand, kan det reducere klimaanlæggets ydeevne på grund af begrænset luftstrøm.

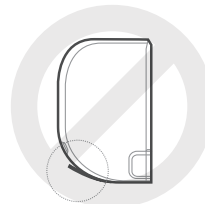

I henhold til de relative standardkrav, indstil venligst den lodrette luftstrømslamel til sin maksimale vinkel under.



BEMÆRK

Bevæg ikke lamellen med hånden. Dette får lamellen til at komme ude af synkronisering. Hvis dette sker, skal du slukke for enheden og tage stikket ud i et par sekunder, og derefter genstarte enheden. Dette vil nulstille lamellen.

FORSIGTIG

Put ikke dine fingre i eller i nærheden af blæseren og sugesiden af enheden. Højhastighedsventilatoren inde i enheden kan forårsage personskade.

Manuel betjening (uden fjernbetjening)

⚠ **FORSIGTIG: For produktanvendelse**

Den manuelle knap er kun beregnet til test og nøddrift.
Brug venligst ikke denne funktion, medmindre fjernbetjeningen er blevet væk, og det er absolut nødvendigt.
For at genoprette normal drift, skal du bruge fjernbetjeningen til at aktivere apparatet.
Apparatet skal slukkes, før det betjenes manuelt.

Sådan betjenes dit apparat manuelt:

- Tryk knapperne på begge sider af panelet ned, og løft derefter panelet op, indtil det klikker.
- Find **MANUAL CONTROL-knappen** på panelet i højre side af displayboksen.
- Tryk på **MANUAL CONTROL-knappen** én gang for at aktivere FORCED AUTO-tilstanden.
- Tryk på **MANUAL CONTROL-knappen** igen for at aktivere FORCED COOLING-tilstanden.
- Tryk på **MANUAL CONTROL-knappen** en tredje gang for at slukke for apparatet.
- Luk frontpanelet.

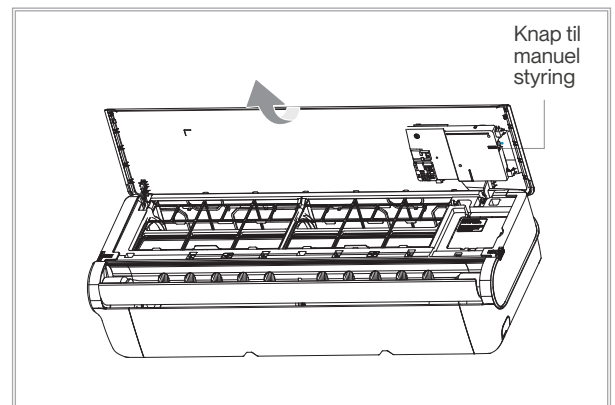
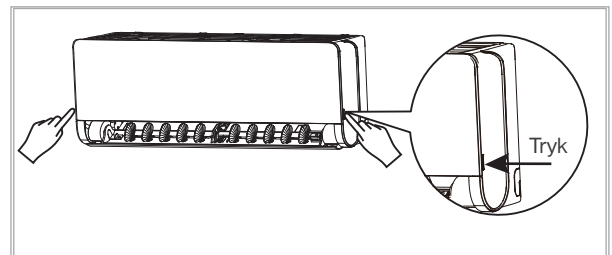

Brug af fjernbetjening

Model	RG10X1(N2HS)/BGEF
Spænding	3,0 V (tørbatterier R03/LR03 × 2)
Rækkevidde for signal-modtager	8 m
Miljø	-5-60°C

Hurtigstartguide

1 INDSÆT BATTERIER

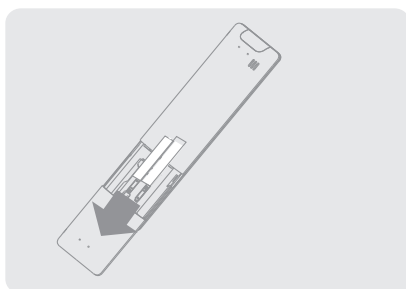

2 VÆLG TILSTAND

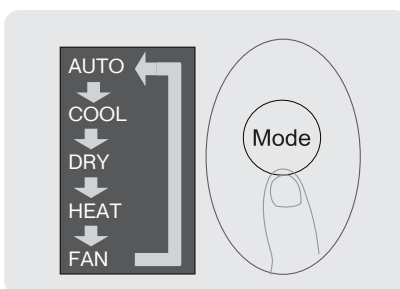

3 VÆLG TEMPERATUR

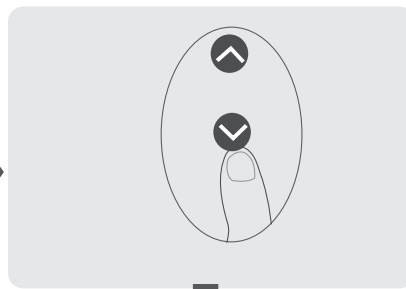

6 TRYK PÅ ON/OFF-KNAPPEN

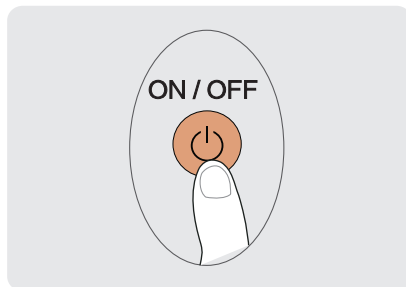

5 PUNKTFJERNBETJENING TIL ENHED

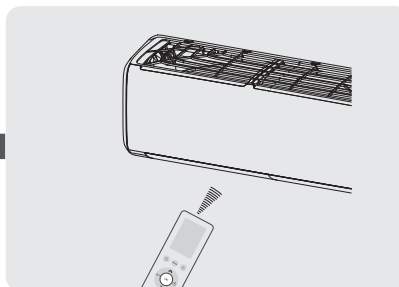

4 VÆLG FAN SPEED (VENTILATORHASTIGHED)

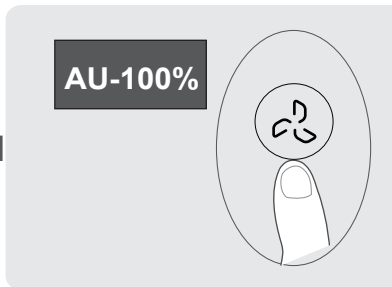

HVIS DU IKKE ER SIKKER PÅ, HVAD EN FUNKTION GØR

Se afsnittene Sådan bruges de grundlæggende funktioner og Sådan bruges de avancerede funktioner i denne vejledning og få en detaljeret beskrivelse af, hvordan du skal bruge dit klimaanlæg.

BEMÆRK ISÆR

- Knappernes udseende på dit apparat kan se lidt anderledes ud end i det viste eksempel.
- Hvis der er en speciel funktion, som dit indendørs enhed ikke har, vil det ikke have nogen effekt at trykke på knappen for den funktion på fjernkontrollen.

Håndtering af fjernbetjeningen

Isætning og udskiftning af batterier

Dit klimaanlæg leveres muligvis med to batterier. Sæt batterierne i fjernkontrollen før den tages i brug.

1. Skub dækslet på bagsiden af fjernkontrollen nedad, så batterirummet bliver synligt.
2. Sæt batterierne i, og sørg for, at batteriernes (+) og (-) passer med symbolerne i batterirummet. Skub batteridækslet tilbage på plads.

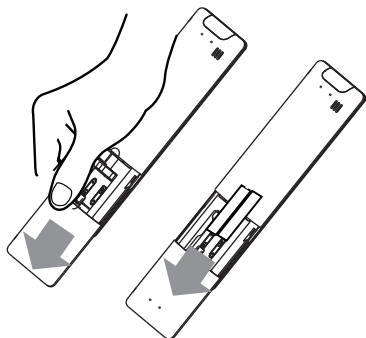

BEMÆRK OM BATTERIER

For at produktet skal virke optimalt:

- Bland ikke gamle og nye batterier sammen, eller forskellige slags batterier.
- Lad ikke batterier sidde i fjernkontrollen, hvis du ikke regner med at bruge apparatet i mere end to måneder.

BORTSKAFFELSE AF BATTERIER

Batterier må ikke bortskaffes sammen med usorteret husholdningsaffald. Der henvises til lokale regler om korrekt bortskaffelse af batterier.

TIPS TIL BRUG AF FJERNKONTROLLEN

- Fjernkontrollen skal holdes inden for 8 meter fra apparatet.
- Apparatet bipper, når den modtager signal fra fjernkontrollen.
- Gardiner, andre materialer og direkte sollys kan påvirke den infrarøde signal-modtager.
- Fjern batterierne, hvis fjernkontrollen ikke skal bruges i mere end to måneder.

NOTER TIL BRUG AF FJERNBETJENING

Dette udstyr er blevet testet og fundet i overensstemmelse med grænserne for en Klasse B digital enhed i henhold til afsnit 15 i FCC-reglerne.

Disse grænser er designet til at give rimelig beskyttelse mod skadelig interferens i boliginstallationer.

Dette udstyr genererer, bruger og kan udstråle radiofrekvensenergi, og hvis det ikke installeres og bruges i overensstemmelse med instruktionerne, kan det forårsage skadelig interferens med radiokommunikation.





















Der er dog ingen garanti for, at der ikke vil opstå interferens i en bestemt installation.

Hvis dette udstyr forårsager skadelig interferens i radio- eller tv-modtagelse, hvilket kan konstateres ved at tænde og slukke udstyret, opfordres brugeren til at forsøge at udbedre forholdene på en eller flere af følgende foranstaltninger:

- Drej eller flyt modtagerantennen.
- Øg afstanden mellem udstyret og modtageren.
- Tilslut udstyret til en stikkontakt på et andet kredsløb end det, modtageren er tilsluttet.
- Kontakt forhandleren eller en erfaren radio/tv-tekniker for at få hjælp.
- Ændringer eller modifikationer, som ikke er godkendt af den part, der er ansvarlig for overholdelse, kan ugyldiggøre brugerens ret til at betjene udstyret.

Knapper og funktioner



Beskrivelse	
Nr.1	 Tænd/Sluk Tænder og slukker enheden.
Nr.2	 MODE (Tilstand) Auto > Cool > Dry > Heat > Fan
Nr.3	 BREEZE AWAY Denne funktion bruges til at indstille vindstrømmen væk fra personer.
Nr.4	 TEMP. Øger temperaturen i trin på 0,5 °C (1° F). Max. temperatur er 30 °C (86 °F). (Tryk sammen  &  knapper samtidigt i 3 sekunder skifter temperaturvisningen mellem °C og °F)
Nr.5	 SET (Indstil) Aktiv clean (Aktiv rengsning) > Fresh (Frisk) > Sleep (Dvale) > Follow Me (Følg mig) > AP mode (WIRELESS)
Nr.6	 OK Bruges til at bekræfte de valgte funktioner
Nr.7	 TIMER Indstil timeren til at tænde eller slukke for enheden
Nr.8	 TEMP. Sænker temperaturen i trin på 0,5 °C (1° F). Min. temperatur er 16 °C (60° F)
Nr.9	 FAN SPEED (Ventilatorhastighed) AU > 20 % > 40 % > 60 % > 80 % > 100 % Tryk på knappen TEMP  eller  for at øge/sænke blæserhastigheden.
Nr.10	 SWING (Sving) Starter og stopper de vandrette lamellers bevægelse. Hold nede i 2 sekunder for at starte de lodrette lamellers automatiske svingfunktion.
Nr.11	 ECO/GEAR ECO > GEAR (75 %) > GEAR (50 %) > Tidligere indstillingstilstand > ECO
Nr.12	 BOOST Den forudindstillede temperatur opnås så hurtigt som muligt.
Nr.13	 LED Tænder og slukker for LED-displayet og klimaanlæggets lydsignal
Nr.14	 CASCADE (kaskade) Gør det muligt at afkøle hele rummet hurtigt og jævnt.
Nr.15	LÅS  —  —  Tryk på disse to knapper samtidigt i 5 sekunder for at låse tastaturet. Tryk på disse to knapper samtidigt i 2 sekunder for at låse tastaturet op.

Display Fjernbetjening

Information vises, når fjernbetjeningen bliver tændt.

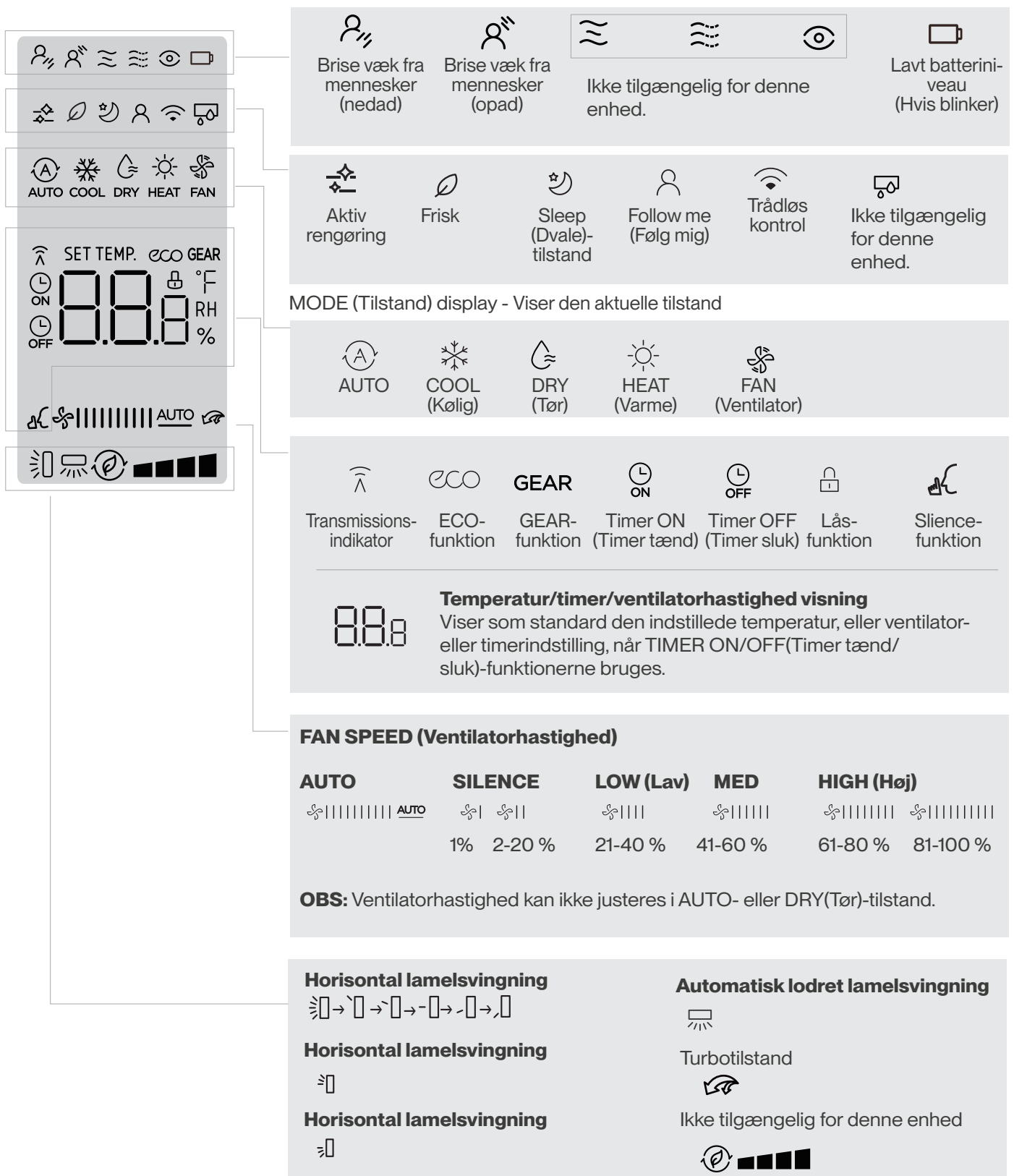

● BEMÆRK

Alle indikatorer vist i figuren er med henblik på en tydelig præsentation. Men under den aktuelle drift vises kun de relative funktionstegn på skærmen.

Sådan bruges grundlæggende funktioner

BEMÆRK

Inden drift skal du sørge for, at enheden er tilsluttet, og at strømmen er tilgængelig.

AUTO-tilstand

Vælg AUTO-tilstand

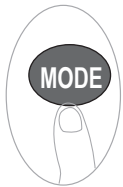

Indstil den ønskede temperatur.



Sådan tænder du klimaanlægget



OBS:

1. I AUTO-tilstand vil apparatet automatisk vælge en af funktionerne COOL(Kølig)-, FAN(Ventilator)-, HEAT(Varme)- eller DRY(Tør)-tilstand, baseret på den indstillede temperatur.
2. I AUTO-tilstand kan ventilatorhastigheden ikke indstilles.

COOL- eller HEAT-tilstand

Vælg HEAT-tilstand

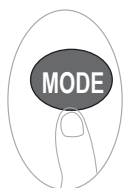

Indstil temperatur



Indstil ventilatorhastighed



Sådan tænder du klimaanlægget



DRY (Tør)-tilstand

Vælg DRY-tilstand

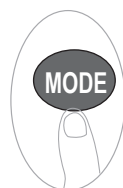

Indstil den ønskede temperatur.



Sådan tænder du klimaanlægget



OBS: I DRY-TILSTAND kan ventilatorhastigheden ikke indstilles, da den allerede kontrolleres automatisk.

FAN (Ventilator)-tilstand

Vælg FAN-tilstand

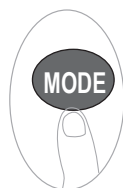

Indstil ventilatorhastighed



Sådan tænder du klimaanlægget



OBS: I FAN-TILSTAND kan man ikke indstille temperaturen. Som følge heraf vises der ingen temperatur på fjernskærmen.

Indstilling af TIMER

TIMER ON/OFF (Timer tænd/sluk) – Indstiller det tidsrum, hvorefter enheden automatisk tænder/slukker.

TIMER ON (Timer tænd)-indstilling

Tryk på TIMER-knappen for at starte ON(Tænd)-tidssekvensen.



Tryk på Temp. op eller ned-knappen flere gange for at indstille det tidspunkt, hvorpå enheden skal tændes.

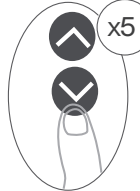

Ret fjernbetjeningen mod enheden, og vent 1 sek., TIMER ON (Timer tænd) aktiveres.



TIMER OFF (Timer sluk)-indstilling

Tryk på TIMER-knappen for at starte OFF(Sluk)-tidssekvensen.



Tryk på Temp. op eller ned-knappen flere gange for at indstille det tidspunkt, hvorpå enheden skal slukkes.

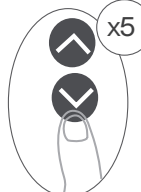

Ret fjernbetjeningen mod enheden, og vent 1 sek., TIMER OFF (Timer sluk) aktiveres.



OBS:

1. Når du indstiller TIMER ON (Timer tænd) eller TIMER OFF (Timer sluk), øges tiden med 30 minutters trin ved hvert tryk, op til 10 timer.
Efter 10 timer og op til 24 timer vil tiden øges med 1-times intervaller. (For eksempel, tryk 5 gange for at få 2,5 timer, og tryk 10 gange for at få 5 timer.) Timeren vender tilbage til 0.0 efter 24.

2. Annuller en af funktionerne ved at indstille dens timer til 0.0h.

TIMER ON & OFF (Timer tænd/sluk)-indstilling (eksempel)

Husk, at de tidsperioder, du angiver for begge funktioner, referer til antal timer efter den aktuelle tid.

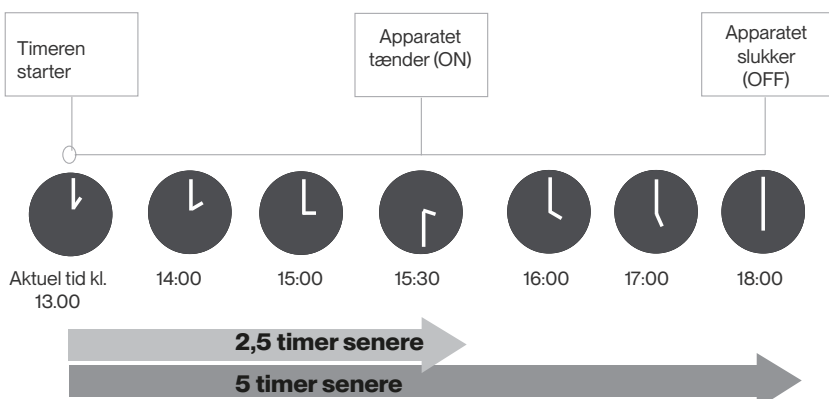
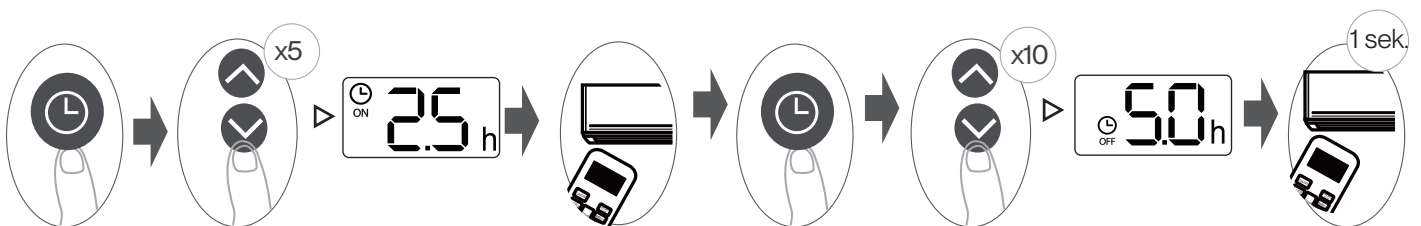

Eksempel: Hvis den aktuelle timer er 13:00, tænder enheden 2,5 timer senere 15:30 og slukkes kl. 18:00 for at indstille timeren som beskrevet ovenfor.

Sådan bruges de avancerede funktioner

Swing-funktion

Tryk på Swing(Sving)-knappen

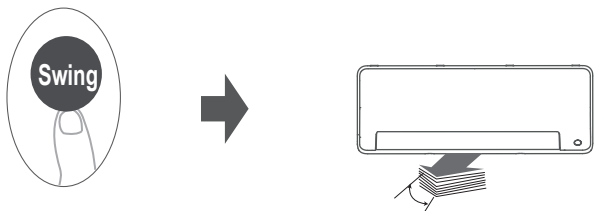

Den vandrette lamel svinger op og ned automatisk, når du trykker på Swing-knappen. Tryk igen for at stoppe den.

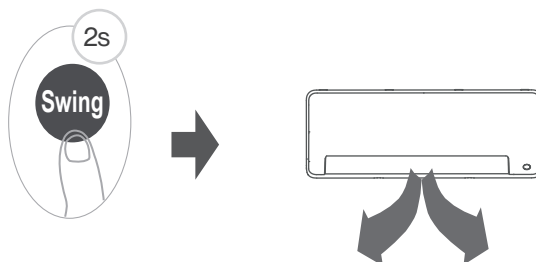

Bliv ved med at trykke på denne knap i mere end 2 sekunder, den lodrette lamel svingfunktion er aktiveret.

Luftstrømsretning

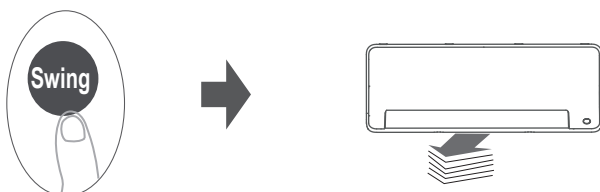

Ved fortsat tryk på SWING-knappen kan der indstilles fem forskellige luftstrømningsretninger. Lamellen kan bevæges inden for et bestemt område, hver gang du trykker på knappen. Tryk på knappen, indtil den ønskede retning er nået.

OBS: Når enheden er slukket, kan du holde MODE- og SWING-knapperne nede i et sekund for at åbne lamellen i en bestemt vinkel, hvilket gør rengøringen lettere. Tryk og hold MODE- og SWING-knapperne nede i ét sekund for at nulstille lamellen.

LED-SKÆRM



Tryk på denne knap for at tænde og slukke for displayet på indendørsenheden.



Tryk på denne knap i mere end 10 sekunder.

Bliv ved med at trykke på denne knap i mere end 5 sekunder, indendørsenheden viser den aktuelle rumtemperatur.

Tryk på mere end 5 sekunder igen for at vende tilbage for at vise den indstillede temperatur.

Boost-funktionen

Tryk på Boost-knappen

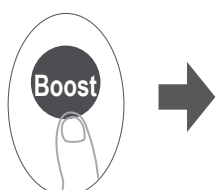

Når du vælger Boost-funktionen i COOL(Kølig)-tilstand, vil enheden blæse kølig luft med den stærkeste vindindstilling for at jumpstarte køleprocessen.

Når du vælger Boost-funktionen i HEAT(Varme)-tilstand, vil enheden blæse varme luft med den stærkeste vindindstilling for at jumpstarte opvarmningsprocessen.

ECO/GEAR-funktion



Tryk på denne knap for at gå til den energieffektive tilstand i følgende rækkefølge:

ECO → GEAR (75 %) → GEAR (50 %) → Tidligere indstillingstilstand → ECO.....
Bemærk: Denne funktion er kun tilgængelig i COOL(Kølig)-tilstand.

ECO-drift:

Under køletilstand skal du trykke på denne knap, fjernbetjeningen justerer automatisk temperaturen til 24 °C/75 °F, blæserhastighed på Auto for at spare energi (kun når den indstillede temperatur er mindre end 24 °C/75 °F).

Hvis den indstillede temperatur er over 24 °C/75 °F, tryk på ECO-knappen, ventilatorhastigheden ændres til Auto, den indstillede temperatur forbliver uændret.

OBS: Ved at trykke på knappen eller ændre tilstanden eller justere den indstillede temperatur til mindre end 24 °C/75 °F vil standse ECO-drift.

Under ECO-drift skal den indstillede temperatur være 24 °C/75 °F eller derover, det kan resultere i utilstrækkelig afkøling.

Hvis du føler dig utilpas, skal du bare trykke på ECO-knappen igen for at standse den.

GEAR-drift:

Tryk på ECO/GEAR-knappen for at åbne GEAR-drift som følger:

75 % (op til 75 % elektrisk energiforbrug) → 50 % (op til 50 % elektrisk energiforbrug) → Tidligere indstillingstilstand.

Lydløsfunktion



Bliv ved med at trykke på Fan(Ventilator)-knappen i mere end 2 sekunder for at aktivere/deaktivere Silence (Lydløs)-funktionen.

På grund af kompressorens lavfrekvente drift kan det resultere i utilstrækkelig køle- og varmekapacitet. Tryk på ON/OFF(Tænd/Sluk)-, Mode(Tilstand)-, Sleep(Dvale)-, Boost- eller Clean(Ren)-knappen under betjening for at annullere Lydløs-funktionen.

FP-funktion (Frost Beskyttelse)

Tryk på denne knap 2 gange i løbet af et sekund under HEAT (Varme)-tilstand og indstil temperaturen på 16 °C/60°F for at aktivere FP-funktionen.



Enheden fungerer ved høj ventilatorhastighed (mens kompressoren er tændt) med temperaturen automatisk indstillet til 8 °C/46°F.

Cascade-funktion



Tryk på denne knap for at justere aktiveringen af Cascade-funktionen i følgende sekvens: Upward Cascade (Opadgående kaskade) (↗) → Downward Cascade (Nedadgående kaskade) (↘) → Cancel Cascade feature (Annuller kaskadefunktion)



Denne funktion gør det muligt at afkøle hele rummet hurtigt og jævnt.

Systemet justeres lamelvinklerne og ventilatorhastigheden automatisk. Du kan også vælge ventilatorhastigheden med fjernbetjeningen.

Bemærk: Denne funktion er kun tilgængelig i COOL(Kølig)-tilstand.

Breeze away-funktion







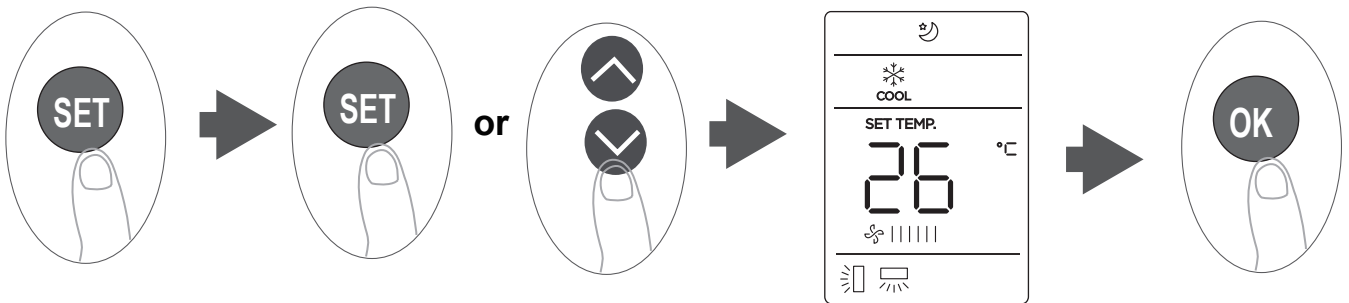

Tryk på denne knap for at rette brisen væk fra personer i følgende sekvens: Upward Breeze away from people (Opadgående brise væk fra personer) () → Downward Breeze away from people (Nedadgående brise væk fra personer) () → Cancel Breeze away feature (Annuller brise-væk-funktion). Denne funktion undgår, at direkte luftstrøm blæser på kroppen.

Bemærk: Denne funktion er kun tilgængelig i COOL(Køle)-tilstand.

SET-funktion



- Tryk på SET(Indstil)-knapen for at åbne funktionsindstillingen, tryk derefter på knappen SET (Indstil) eller TEMP  eller TEMP  for at vælge den ønskede funktion. Det valgte symbol vil blinke på visningsområdet, tryk på OK-knappen for at bekræfte.
- For at annullere den valgte funktion skal du blot udføre de samme procedurer som ovenfor.
- Tryk på SET (Indstil)-knapen for at scrolle gennem driftsfunktionerne som følger: Active clean (Aktiv rengøring) () → Fresh (Frisk) () → Sleep (Dvale) () → Follow Me (Følg mig) () → AP mode (AP-tilstand) () (WIRELESS)

Active clean-funktion (Aktiv rengøring):

Active Clean-teknologien vasker støv væk, når det klæber til varmeveksleren ved automatisk at fryse og derefter optø frosten hurtigt.

Når denne funktion er slået til, viser indendørs-enhedens displayvindue "CL". Efter 20 til 130 minutter slukker enheden automatisk og annullerer CLEAN-funktionen.

Frisk

Når Fresh (Frisk)-funktionen startes, aktiveres friskfunktionen.

SLEEP(Dvale)-funktion

SLEEP(Dvale)-funktionen bruges til at sænke energiforbruget, mens du sover (hvis du ikke har brug for de samme temperaturindstillinger for at føle dig veltilpas).

OBS: Sleep-funktionen kan ikke bruges i FAN- eller DRY-tilstand.

Follow me-funktion (Følg mig)

FOLLOW Me(Følg mig)-funktionen gør det muligt for fjernbetjeningen at måle temperaturen på den aktuelle placering og sende dette signal til klimaanlægget med 3 minutters intervaller.

Når funktionerne AUTO, COOL (Kølig) eller HEAT (Varme) bruges, vil måling af omgivelsestemperaturen fra fjernkontrollen (i stedet for fra selve indendørs enheden) gøre det muligt for klimaanlægget at optimere temperaturen omkring dig og sikre maksimal komfort.

OBS: Hold Boost-knappen nede i syv sekunder for at starte/stoppe hukommelsesfunktionen i Follow Me(Følg mig)-funktionen.

- Hvis hukommelsesfunktionen er aktiveret, vises "ON" (Tænd) i 3 sekunder på skærmen.
- Hvis hukommelsesfunktionen er stoppet, vises "OFF" (Sluk) i 3 sekunder på skærmen.
- Mens hukommelsesfunktionen er aktiveret, skal du trykke på ON/OFF(Tænd/Sluk)-knapen, skifte tilstand eller strømsvigt annullerer ikke Follow me(Følg mig)-funktionen.

AP-funktion

Vælg AP-tilstand (WIRELESS)  for at udføre trådløs netværkskonfiguration.

PLEJE OG VEDLIGEHOLDELSE

⚠ FORSIGTIG

- Et tilstoppet klimaanlæg kan reducere enhedens køleeffektivitet og kan også være dårligt for dit helbred. Sørg for at rense filteret hver anden uge.
- **SLUK** altid dit klimaanlæg og frakoble strømforsyningen før rengøring eller vedligeholdelse.
- Rør ikke ved det luftfriskende (Plasma) filter i mindst 10 minutter, efter at enheden er slukket.
- Brug kun en blød, tør klud til at tørre enheden af. Hvis enheden er meget snavset, kan du bruge en klud dyppet i varmt vand til at tørre den af med.
- Brug ikke kemikalier og kemisk behandlet klud til at rengøre enheden
- Brug ikke benzin, fortynder, skurepulver eller andre opløsningsmidler til rengøring af enheden. Disse kan få plastoverfladen til at revne eller deformeres.
- Brug ikke vand, der er varmere end 40 °C (104 °F), til at rengøre frontpanelet. Dette kan få panelet til at blive deformeret eller misfarvet.

Rengøring af indendørsenheden, luftfilter

Trin 1:

Tryk knapperne på begge sider af panelet ned, og løft derefter panelet op, indtil det klikker.

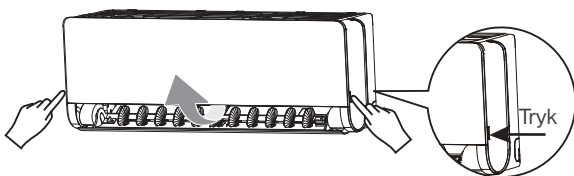

Trin 2:

Tag fat om flappen for enden af filteret, løft den op mod dig selv.

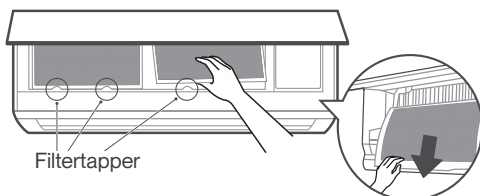

Trin 3:

Hvis dit filter har et lille luftfriskningsfilter, skal du fjerne det fra det større filter.

Rengør dette luftfriskningsfilter med en håndstøvsuger.

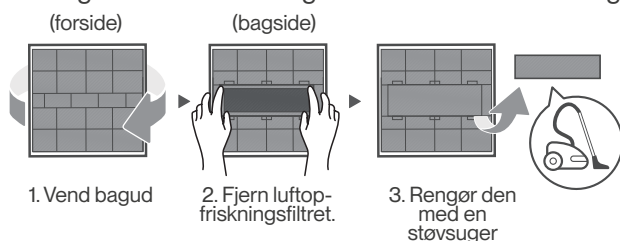

Trin 4:

Rengør det store luftfilter med varmt sæbevand. Sørg for at bruge et mildt rengøringsmiddel.

Skyl filteret med frisk vand, og ryst derefter overskydende vand af.

Tør det på et køligt, tørt sted, og uden at udsætte det for direkte sollys.

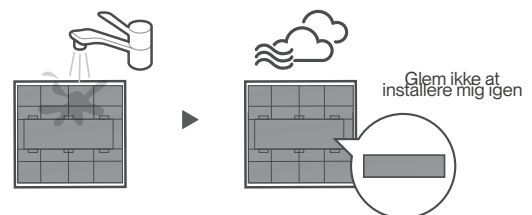

Trin 5:

Når det er tørt, skal du sætte luftfriskningsfilteret tilbage til det større filter, og derefter skubbe det tilbage ind i indendørsenheden.

Endelig, luk indendørsenhedens frontpanel.

Rengøring af lamel

Brug kun en blød, tør klud til at tørre enheden af. Hvis lamellen er meget snavset, kan den tages af og vaskes med vand.

1. Tryk og hold MODE- og SWING-knapperne på fjernbetjeningen nede i et sekund, så åbner deflektoren sig i en bestemt vinkel.
2. Hold fast i lamellen, og fjern den som vist nedenfor.

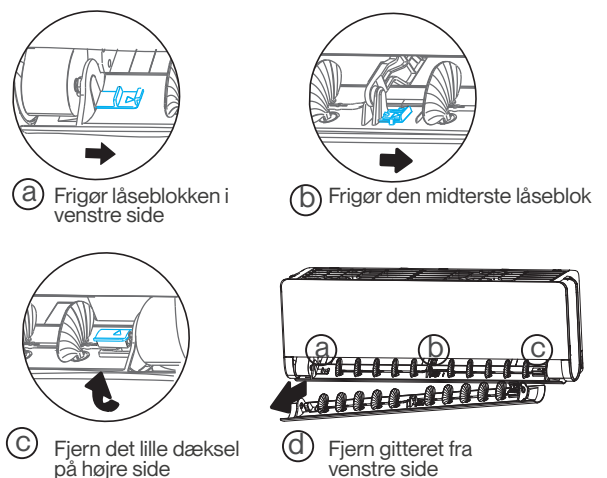

3. Vask det med vand, og læg det til tørre på et køligt, tørt sted.

4. Sæt lamellen på og tilslut strømmen igen. Dette vil nulstille lamellen.

⚠ FORSIGTIG

- Inden du skifter eller rengør filteret, skal du slukke for enheden og afbryde strømforsyningen.
- Når du fjerner filteret, må du ikke røre metaldele i enheden. Du kan skære dig på de skarpe metalcanter.
- Brug **ikke** vand til at rengøre indersiden af indendørsenheden. Dette kan ødelægge isoleringen og forårsage elektrisk stød.
- Udsæt **ikke** filteret for direkte sollys i forbindelse med tørring. Dette kan krympe filteret.
- Enhver vedligeholdelse og rengøring af udendørsenheden bør udføres af en autoriseret forhandler eller en autoriseret serviceudbyder.
- Enhver reparation af enheden skal udføres af en autoriseret forhandler eller en autoriseret serviceudbyder.

Luftfilterpåmindelser



Display-vindue: "CL"

Påmindelse om rengøring af luftfilter

- Efter 240 timers brug blinker displayvinduet på indendørsenheden "CL". Dette er en påmindelse om at rense dit filter. Efter 15 sekunder vender enheden tilbage til sin tidligere visning.
- For at nulstille påmindelsen skal du trykke på LED -knappen på din fjernbetjening 4 gange eller trykke på MANUAL CONTROL-knappen 3 gange. Hvis du ikke nulstiller påmindelsen, blinker "CL"-indikatoren igen, når du genstarter enheden.



Display-vindue: "nF"

Påmindelse om udskiftning af luftfilter

- Efter 2.880 timers brug blinker displayvinduet på indendørsenheden "nF". Dette er en påmindelse om at udskifte dit filter. Efter 15 sekunder vender enheden tilbage til sin tidligere visning.
- For at nulstille påmindelsen skal du trykke på LED -knappen på din fjernbetjening 4 gange eller trykke på MANUAL CONTROL-knappen 3 gange. Hvis du ikke nulstiller påmindelsen, blinker "nF"-indikatoren igen, når du genstarter enheden.

Vedligeholdelse af dit klimaanlæg.

Vedligeholdelse – Lange perioder uden brug

Hvis du planlægger ikke at bruge dit klimaanlæg i en længere periode, skal du gøre følgende:



Rengør alle filtre



Slå FAN-funktionen til, indtil enheden tørrer helt ud



Sluk for enheden, og afbryd strømmen

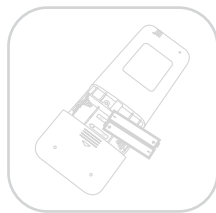

Fjern batterierne fra fjernbetjeningen

Vedligeholdelse – Inspektion før sæsonbrug

Efter lange perioder uden brug eller før perioder med hyppig brug, skal du gøre følgende:

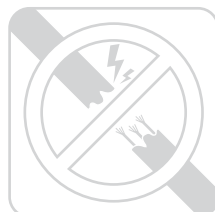

Kontroller for beskadigede ledninger

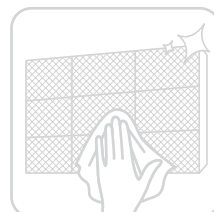

Rengør alle filtre



Tjek for lækager



Sørg for, at intet blokerer alle luftindtag og -udløb

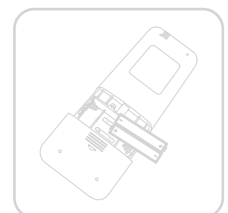

Udskift batterierne

FEJLFINDING

⚠️ FORSIGTIG

Hvis en af følgende forhold opstår, skal du slukke for enheden øjeblikkeligt!

- Netledningen er beskadiget eller unormalt varm
- Du lugter en brændende lugt
- Enheden udsender høje eller unormale lyde
- En sikring går, eller afbryderen falder ofte ud
- Vand eller andre genstande falder ind i eller ud af enheden

FORSØG IKKE AT LØSE DET SELV!

KONTAKT STRAKS EN GODKENDT SERVICEUDBYDER.

Almindelige problemer

Følgende problemer er ikke en funktionsfejl og kræver i de fleste situationer ikke reparationer.

Problem	Mulige årsager
Apparatet tændes ikke, når du trykker på ON/ OFF-knap	Apparatet har en 3-minutters beskyttelsesfunktion, der forhindrer det i at blive overbelastet. Apparatet kan ikke genstartes inden for tre minutter, efter at det er blevet slukket.
Apparatet skifter fra COOL/HEAT-tilstand til FAN-tilstand	Apparatet kan skifte indstilling for at forhindre, at der dannes frost på apparatet. Når temperaturen stiger, vil apparatet vende tilbage til den tidligere valgte tilstand. Temperaturen, som apparatet er indstillet til at slukke for kompressoren ved, er nået. Apparatet vil fortsætte med at køre, når temperaturen gør udsving igen.
Indendørsenheden udsender hvid tåge	I fugtige områder kan en stor temperaturforskel mellem rummets luft og den konditionerede luft forårsage hvid tåge.
Både indendørs- og udendørsenheden udsender hvid tåge	Når enheden genstarter i HEAT-tilstand efter afrimning, kan der muligvis opstå hvid tåge på grund af fugt, der opstår som følge af afrimningsprocessen.
Indendørsenheden laver lyde	Der kan forekomme en susende luftlyd, når ventilen nulstiller sin position. Der kan forekomme en pibende lyd, når du har kørt apparatet i HEAT-tilstand på grund af udvidelse og sammentrækning af enhedens plastikdele.
Både indendørsenheden og udendørsenheden laver lyde	Lav hvæsende lyd under drift: Dette er normalt og skyldes kølemiddel, der strømmer gennem både indendørs- og udendørsenheden. Lav hvæsende lyd, når systemet starter, lige er stoppet med at køre eller afrimes: Denne lyd er normal og skyldes, at kølemidlet stopper eller skifter retning. Pibende lyd: Normal udvidelse og sammentrækning af plast- og metaldele, forårsaget af temperaturændringer under drift, kan forårsage pibende lyde.

Problem	Mulige årsager
Udendørsenheden laver lyde	Apparatet laver forskellige lyde, afhængigt af dets aktuelle driftstilstand.
Støv udsendes fra enten indendørs- eller udendørsenheden	Apparatet kan opsamle støv under længere perioder, hvor det ikke er i brug, som vil blive udsendt, når apparatet tændes. Dette kan mindskes ved at dække apparatet til under lange perioder uden brug.
Apparatet udsender en dårlig lugt	Apparatet kan absorbere lugte fra miljøet (såsom møbler, madlavning, cigaretter osv.), som bliver udsendt, når det er i brug. Enhedens filtre er blevet mugne og skal rengøres.
Ventilatoren på udendørsenheden fungerer ikke	Under drift styres blæserhastigheden for at optimere produktets drift.
Driften er uregelmæssig, uforudsigelig, eller apparatet reagerer ikke	Forstyrrelser fra mobiltelefonårne og fjernforstærkere kan forårsage funktionsfejl i apparatet. I så fald skal du prøve følgende: <ul style="list-style-type: none"> ▪ Afbryd strømmen, og tilslut derefter igen. ▪ Tryk på ON-/OFF-knappen på fjernbetjeningen for at genstarte driften.

OBS: Hvis problemet vedvarer, skal du kontakte en lokal forhandler eller dit nærmeste kundeservicecenter. Giv dem en detaljeret beskrivelse af apparatets funktionsfejl såvel som dit modelnummer.

FORSIGTIG

Når der opstår problemer, bedes du kontrollere følgende punkter, før du kontakter et reparationsfirma.

Problem	Mulige årsager	Løsning
Dårlig køleevne	Temperaturindstillingen kan være højere end den omgivende rumtemperatur	Sænk temperaturindstillingen
	Varmeveksleren på indendørs- eller udendørsenheden er snavset	Rengør den berørte varmeveksler
	Luftfilteret er snavset	Fjern filteret, og rengør det i overensstemmelse med instruktionerne
	Enhedens luftindløb eller -udløb er blokeret	Sluk for apparatet, fjern blokeringen, og tænd det igen
	Døre og vinduer er åbne	Sørg for, at alle døre og vinduer er lukket, når du betjener apparatet
	Der genereres overdreven varme på grund af sollys	Luk vinduer og gardiner i perioder med høj varme eller skarpt sollys
	For mange kilder til varme i rummet (mennesker, computere, elektronik osv.)	Reducer mængden af varmekilder
	For lidt kølemiddel på grund af lækage eller langvarig brug	Kontroller for lækager, tæt dem om nødvendigt, og fyld kølemiddel på
	SILENCE-funktionen er aktiveret.	SILENCE-funktionen kan reducere produktets ydeevne ved at reducere driftsfrekvensen. Slå SILENCE-funktionen fra.

Problem	Mulige årsager	Løsning
Enheden virker ikke	Strømsvigt	Vent, til strømmen virker igen
	Strømmen er slukket	Tænd for strømmen
	Sikringen er gået	Skift sikringen
	Batterierne til fjernbetjeningen er døde	Udskift batterierne
	Apparatets 3-minutters beskyttelse er aktiveret	Vent tre minutter efter genstart af apparatet
	Timeren er aktiveret	Slå timeren fra
Enheden starter og stopper ofte	Der er for meget eller for lidt kølemiddel i systemet	Kontroller for lækager, og fyld kølemiddel på systemet.
	Der er kommet inkompressibel gas eller fugt ind i systemet.	Tøm og genopfyld systemet med kølemiddel
	Kompressoren er i stykker	Udskift kompressoren
	Spændingen er for høj eller for lav	Installer en manostat for at regulere spændingen
Dårlig opvarmningsevne	Udendørstemperaturen er ekstremt lav	Anvend et ekstra varmeapparat
	Der kommer kold luft ind gennem døre og vinduer	Sørg for, at alle døre og vinduer er lukket, når apparatet er i brug
	For lidt kølemiddel på grund af lækage eller langvarig brug	Kontroller for lækager, tæt dem om nødvendigt, og fyld kølemiddel på
Kontrollampen fortsætter med at blinke	<p>Enheden kan stoppe driften eller fortsætte med at køre i en sikkerhedstilstand. Hvis indikatorlamperne blinker, eller der vises fejlkoder, skal du vente i ca. 10 minutter.</p> <p>Problemet løses muligvis af sig selv. Hvis ikke skal du afbryde strømmen og tilslutte den igen. Tænd for apparatet. Hvis problemet fortsætter, skal du afbryde strømmen og kontakte det nærmeste kundeservicecenter.</p>	
Fejlkode vises og begynder med bogstaverne som følgende i vinduesvisningen på indendørsenheden: <ul style="list-style-type: none"> ▪ E(x), P(x), F(x) ▪ EH(xx), EL(xx), EC(xx) ▪ PH(xx), PL(xx), PC(xx) 		

OBS: Hvis dit problem fortsætter efter at have udført kontrollerne og diagnosen ovenfor, skal du straks slukke for din enhed og kontakte et autoriseret servicecenter.

SIKKERHEDSFORANSTALTNINGER

Det er meget vigtigt, at du læser sikkerhedsforskrifterne før brug og installation.

Forkert installation på grund af ignorering af instruktioner kan forårsage alvorlig skade eller personskade. Alvorligheden af potentiel skade eller personskader er klassificeret som enten en ADVARSEL eller FORSIGTIG.

Symbolforklaring



Advarsel om elektrisk spænding

Dette symbol angiver, at der er fare for personers liv og helbred på grund af spænding.



Advarsel

Signalordet angiver en fare af middel risiko, som, hvis den ikke undgås, kan medføre død eller alvorlig personskade.



Forsigtig

Signalordet angiver en fare af lav risiko, som, hvis den ikke undgås, kan medføre mindre eller moderat personskade.



Bemærk

Signalordet angiver vigtige oplysninger (f.eks. skade på ejendom), men ikke fare.



Overhold instruktionerne

Dette symbol angiver, at kun serviceteknikere må betjene og vedligeholde denne enhed i overensstemmelse med betjeningsvejledningen.

Læs denne betjeningsvejledning omhyggeligt og opmærksomt, før du bruger/tager enheden i brug, og opbevar den i umiddelbar nærhed af installationsstedet eller enheden til senere brug!

ADVARSEL

Dette apparat kan bruges af børn i alderen fra 8 år og derover og personer med nedsatte fysiske, sensoriske eller mentale evner eller manglende erfaring og viden, hvis de er blevet vejledt eller instrueret i brugen af apparatet på en sikker måde og forstår de involverede farer.

Børn må ikke lege med apparatet.

Rengøring og brugervedligeholdelse må ikke foretages af børn uden opsyn.

Dette apparat er ikke beregnet til brug af personer (herunder børn) med nedsat fysiske eller mentale evner eller sansevner eller manglende erfaring og viden, medmindre de har modtaget opsyn og vejledning vedrørende brug af maskinen af en person, der er ansvarlig for deres sikkerhed.

Børn bør holdes under opsyn for at sikre, at de ikke leger med apparatet.

⚠ ADVARSLER FOR PRODUKTANVENDELSE

- Hvis der opstår en unormal situation (som en brændende lugt), skal du straks slukke for enheden og afbryde strømmen. Ring til din forhandler for at få instruktioner for at undgå elektrisk stød, brand eller personskade.
- Stik ikke fingre, pinde eller andre genstande i luftindtaget eller -udløbet. Dette kan forårsage personskade, da blæseren kan rotere ved høje hastigheder.
- Brug ikke brændbare sprayer som hårspray, lak eller maling i nærheden af enheden. Dette kan forårsage brand eller forbrænding.
- Betjen ikke klimaanlægget i nærheden af eller omkring brændbare gasser. Udsendt gas kan samle sig omkring enheden og forårsage eksplosion.
- Brug ikke klimaanlægget i et vådt rum, såsom et badeværelse eller et vaske-rum. Overdreven eksponering for vand kan medføre kortslutning af de elektriske komponenter.
- Udsæt ikke din krop direkte for kølig luft i en længere periode.
- Lad ikke børn lege med klimaanlægget. Børn skal altid holdes under opsyn, hvis de er i nærheden af enheden.
- Hvis klimaanlægget bruges sammen med brændere eller andre varmeappa-rater, skal rummet ventileres grundigt for at undgå iltmangel.
- I visse funktionelle miljøer, såsom køkkener, serverrum osv., anbefales det stærkt at bruge specialdesignede klimaanlæg.

⚠ ELEKTRISKE ADVARSLER

- Brug kun det medfølgende strømkabel. Hvis forsyningsledningen er beskadiget, skal den udskiftes af fabrikanten eller dennes serviceforhandler eller en lignende kvalificeret person for at undgå fare.
- Produktet skal være korrekt jordet på installationstidspunktet, ellers kan der opstå elektrisk stød.
- Følg alle lokale og nationale ledningsstandarder, forskrifter og installationsmanualen for alt elektrisk arbejde. Tilslut kablerne tæt, og dæmp dem sikkert for at forhindre, at andre genstande beskadiger terminalen. Forkerte elektriske forbindelser kan overophedes og forårsage brand og kan også forårsage stød. Alle elektriske forbindelser skal foretages i henhold til det elektriske tilslutningsdiagram, der er placeret på panelerne på indendørs og udendørsenheder.
- Alle ledninger skal placeres ordentligt for at sikre, at kontrolpanelets dæksel kan lukke ordentligt. Hvis kontrolpanelets dæksel ikke er lukket ordentligt, kan det føre til korrosion og få forbindelsespunkterne på terminalen til at varme op, bryde i brand eller forårsage elektrisk stød.
- Der skal indbygges en afbryder i det faste ledningsnet i overensstemmelse med reglerne for ledningsføring.
- Træk ikke i strømstikket for at tage enheden ud. Hold fast i stikket, og træk det ud af stikkontakten. Hvis du trækker direkte i kablet, kan det beskadiges, hvilket kan føre til brand eller elektrisk stød.
- Undgå at ændre på ledningens længde eller at bruge en forlængerledning til apparatet.
- Del ikke stikkontakten med andre apparater. Forkert eller utilstrækkelig strømforsyning kan forårsage brand eller elektrisk stød.
- Hold strømstikket rent. Fjern støv og snavs, der samler sig på eller omkring stikket. Snavsede stik kan forårsage brand eller elektrisk stød.
- Hvis strømmen tilsluttes faste ledninger, en hel-polet frakoblingsanordning, som har mindst 3 mm frirum i alle poler, og har en lækstrøm, der kan overstige 10 mA, en fejlstrømsafbryder (RCD) med en normeret resterende drift på ikke over 30 mA samt frakobling, skal integreres i de faste ledninger i overensstemmelse med reglerne for ledningsføring.

BEMÆRK SIKRINGSSPECIFIKATIONER

Klimaanlæg printkort (PCB) er udformet med en sikring til at give beskyttelse mod overstrøm. Specifikationerne for sikringen er trykt på printkortet på denne måde: T3.15AL/250VAC, T5AL/250VAC, T3.15A/250VAC, T5A/250VAC, T20A/250VAC, T30A/250VAC, etc.

⚠ ADVARSLER FOR PRODUKTINSTALLATION

- Installation skal udføres af en autoriseret forhandler eller specialist. Defekt installation kan forårsage vandlækage, elektrisk stød eller brand.
- Installation skal foretages i henhold til installationsvejledningerne. Forkert installation kan forårsage vandlækage, elektrisk stød eller brand.
- Kontakt en autoriseret servicetekniker for reparation og vedligeholdelse af denne enhed. Apparatet skal installeres i overensstemmelse med nationale regler for ledningsføring.
- Brug kun de medfølgende tilbehør, og bestemte dele til installation. Brug af ikke-standardiserede dele kan forårsage vandlækage, elektrisk stød, brand og kan få enheden til at gå i stykker.
- Installer enheden på et fast sted, der kan understøtte enhedens vægt. Hvis den valgte placering ikke kan understøtte enhedens vægt, eller installationen ikke udføres korrekt, kan enheden falde og forårsage alvorlig personskade og skade.
- Installer drænrør i henhold til instruktionerne i denne vejledning. Forkert dræning kan forårsage vandskade på dit hjem og ejendom.
- For enheder, der har et ekstra elektrisk varmelegeme, må enheden ikke installeres inden for 1 meter fra brændbare materialer.
- Installér ikke enheden et sted, hvor den kan blive udsat for antændelig gas. Hvis der akkumuleres brændbar gas omkring enheden, kan det forårsage brand.
- Tænd ikke for strømmen, før alt arbejde er afsluttet.
- Når du flytter klimaanlægget, skal du kontakte erfarne serviceteknikere for afbrydelse og geninstallation af enheden.
- Hvordan du installerer apparatet på beslaget, læs venligst oplysningerne for detaljer i afsnittene "installation af indendørsenhed" og "installation af udendørsenhed".

FORSIGTIG

- Sluk for klimaanlægget, og afbryd strømmen, hvis du ikke skal bruge det i lang tid.
- Sluk og tag enheden ud af stikkontakten under storme.
- Sørg for, at kondensvand kan løbe uhindret ud af enheden.
- Betjen ikke klimaanlægget med våde hænder. Det kan forårsage elektrisk stød.
- Brug ikke enheden til andre formål end den er beregnet til.
- Klatre ikke op på eller placer genstande oven på udendørsenheden.
- Lad ikke klimaanlægget fungere i lange perioder med døre eller vinduer åbne, eller hvis luftfugtigheden er meget høj.

RENGØRING OG VEDLIGEHOLDELSE ADVARSLER

- Sluk for enheden, og afbryd strømmen før rengøring. Hvis dette ikke gøres, kan det forårsage elektrisk stød.
- Rengør ikke klimaanlægget med større mængder vand.
- Rengør ikke klimaanlægget med brændbare rengøringsmidler. Brændbare rengøringsmidler kan forårsage brand eller deformation.

Bemærkning om fluorholdige gasser (Gælder ikke for enheden, der anvender R290-kølemiddel)

- Dette klimaanlæg indeholder fluorholdige drivhusgasser. For specifikke oplysninger om gastypen og mængden henvises til den relevante etiket på selve enheden eller "Brugervejledning – Produktoversigt" i emballagen på udendørsenheden.
- Installation, service, vedligeholdelse og reparation af denne enhed skal udføres af en autoriseret tekniker.
- Afinstallation og genbrug af produktet skal udføres af en autoriseret tekniker.
- For udstyr, der indeholder fluorerede drivhusgasser i mængder på 5 ton CO₂-ækvivalent eller mere, men på mindre end 50 ton CO₂-ækvivalent. Hvis systemet har et system til lækage-registrering installeret, skal det kontrolleres for lækager mindst hver 24. måned.
- Når enheden kontrolleres for lækager, anbefales det at føre journal over alle kontroller.

ADVARSEL FOR BRUG AF KØLEMIDLET R32/R290

- Når der bruges brandfarligt kølemiddel, skal apparatet opbevares i et godt ventileret område, hvor rummets størrelse svarer til rummets specifikke funktion.
- Til R32 kølende modeller:
- apparatet skal installeres, betjenes og opbevares i et rum med et gulvareal, der er større end 4 m².
- For R290 kølemiddelmodeller, apparatet skal installeres, betjenes og opbevares i et rum med et gulvareal, der er større end:
 - <=2,6 kW enheder: 17,33 m²
 - >2,6 kW og <=3,5 kW enheder: 25,4 m²
 - >3,5 kW og <=5,2 kW enheder: 34,67 m²
 - >5,3 kW og <=7,1 kW enheder: 47,33 m²
- Genanvendelige mekaniske stik og flammesamlinger er ikke tilladt indendørs.

PRODUKTOVERSIGT

NOTE OM ILLUSTRATIONER:

Billederne i vejledningen er til forklaring. Den faktiske form på din indendørsenhed kan være lidt anderledes. Den faktiske form bør være fremherskende.

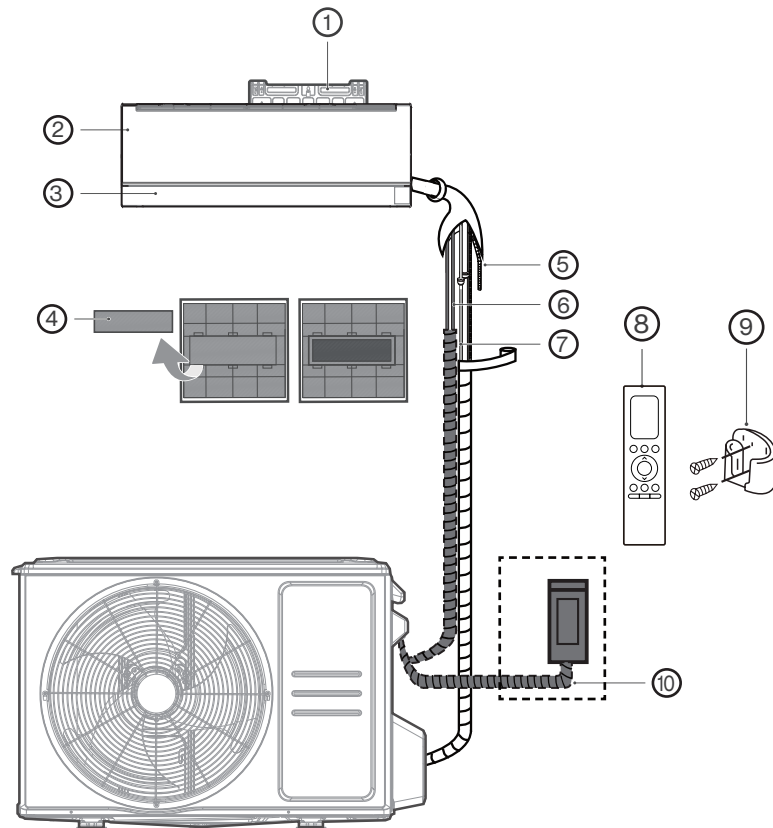

① Vægmonteringsplade

② Frontpanel

③ Gitter

④ Funktionsfilter (på bagsiden af hovedfilteret – nogle enheder)

⑤ Afløbsrør

⑥ Signalkabel

⑦ Kølemiddelrør

⑧ Fjernkontrol













⑨ Holder til fjernbetjening

⑩ Netledning til udendørsenhed

PRODUKTINSTALLATION

TILBEHØR

Klimaanlægget leveres med følgende tilbehør. Brug alle installationsdele og tilbehør til at installere klimaanlægget. Ukorrekt installation kan resultere i vandlækage, elektrisk stød og brand eller få udstyret til at gå i stykker. Elementerne er ikke inkluderet i klimaanlægget, og skal købes separat.

Navn på tilbehør	Mængde	Facon	Navn på tilbehør	Mængde	Facon
Vejledning	2		Fjernbetjening (Battery not included)	1	
Drænsamling (til nedkølede og opvarmende modeller)	1		Holder til fjernbetjening	1	
Forsegling (til nedkølede og opvarmende modeller)	1		Fikseringsskrue til fjernbetjeningsholder	2	
Monteringsplade	1		Smartkit (WIRELESS kit is pre-installed)	1	
Forankring	5		Lille filter (skal installeres på bagsiden af hovedluftfilteret af den autoriserede tekniker i forbindelse med installation af maskinen)	2	
Fikseringsskrue til monteringsplade	5				
Drænslange	1				
Kobbermøtrik til slangetilslutning	2				

Navn	Facon	Mængde (pc)	
Samling af tilslutningsrør	Væskeside	ø6,35 (1/4")	Dele, du skal købe separat. Kontakt forhandleren for at få den korrekte rørstørrelse på den enhed, du har købt.
		ø9,52 (3/8")	
	Gasside	ø9,52 (3/8")	
		ø12,7 (1/2")	
		ø16 (5/8")	
		ø19 (3/4")	
Magnetisk ring og bælte (Hvis det følger med, se ledningsdiagrammet for at installere det på forbindelseskablet.)		Varierer efter model	

Det ville være perfekt, hvis du havde følgende værktøj



Handsker



Skrutrækker og skruenøgle



Slagboremaskine

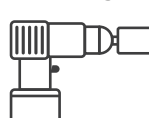

Kerneboremaskine



Briller og masker



Vinyltape

INSTALLATIONSRESUMÉ – INDENDØRSENHED

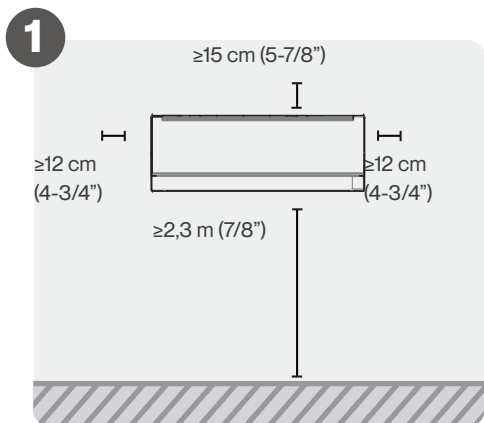

Vælg installationsplacering

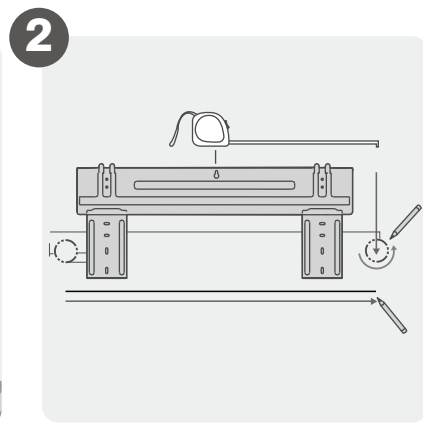

Fastgør monteringspladen

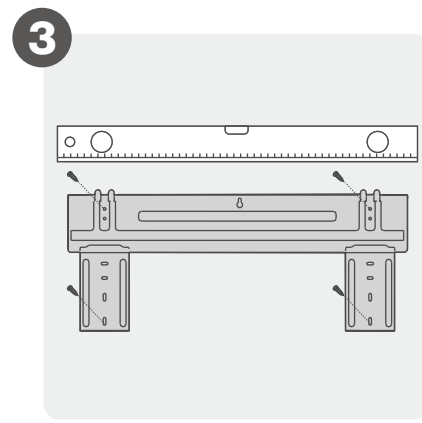

Bestem væghullets position

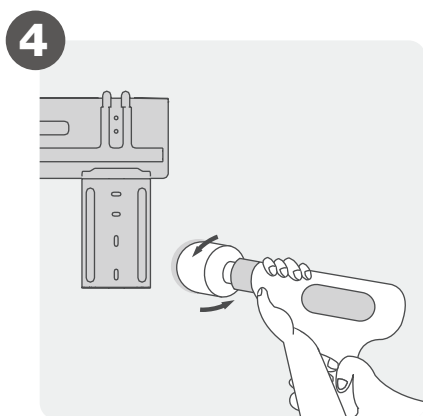

Bor væghul

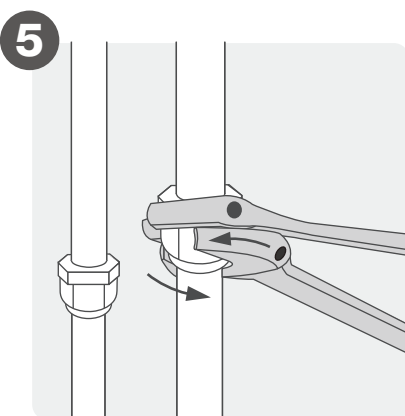

Tilslut rør

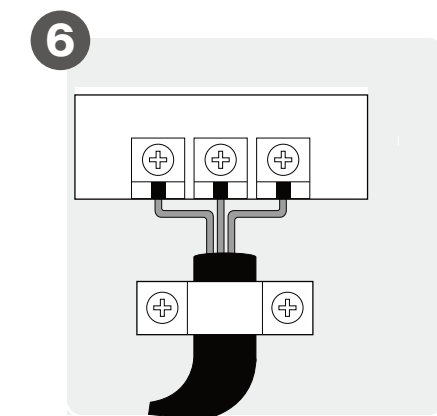

Tilslut ledninger

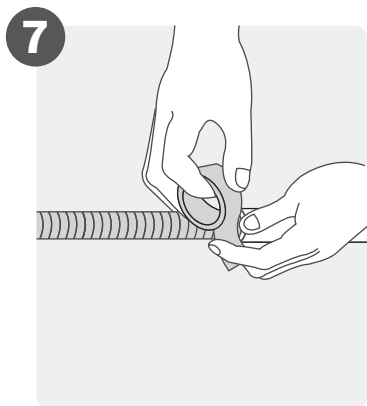

Forbered afløbsslangen

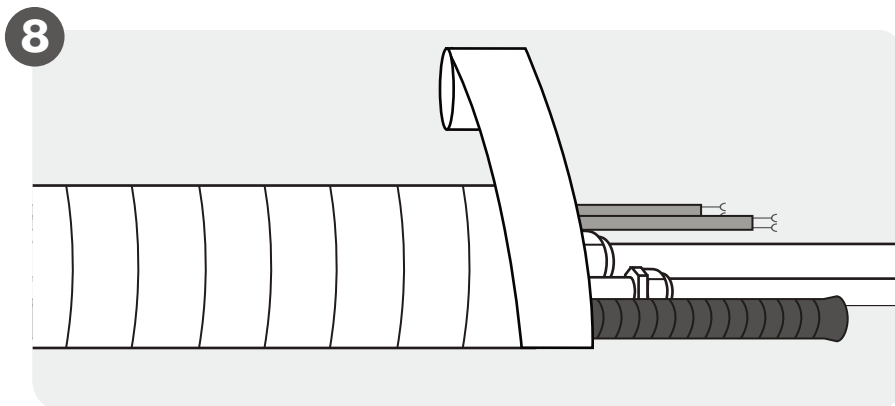

Pak rør og kabler ind

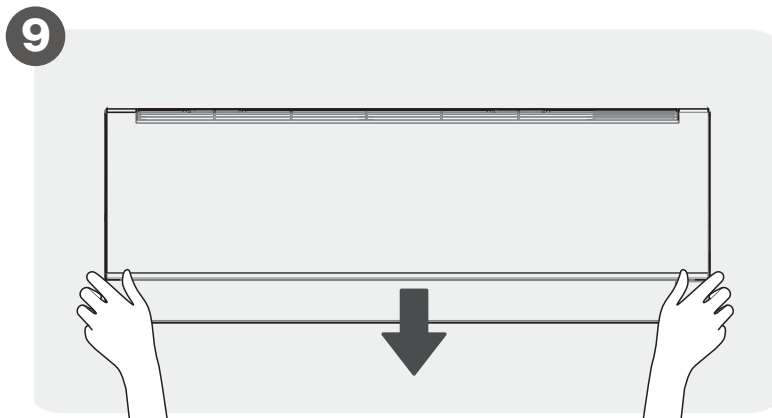

Monter indendørsenheden

Installer din indendørsenhed

1 Vælg installationsplacering

BEMÆRK: INDEN INSTALLATION

Inden indendørsenheden installeres, skal du se etiketten på produktboksen for at sikre, at indendørsenhedens modelnummer matcher udendørsenhedens modelnummer.

Følgende er standarder, der hjælper dig med at vælge en passende placering til enheden.

Korrekte installationsplaceringer opfylder følgende standarder:



God luftcirkulation

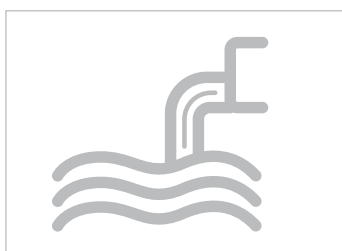

Praktisk dræning



Støj fra enheden forstyrrer ikke andre mennesker.

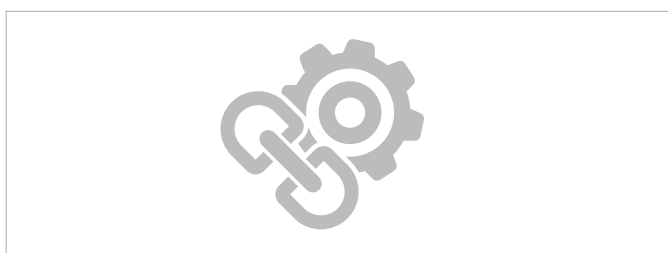

- Fast og solid – placeringen vil ikke vibrere
- Stærk nok til at bære vægten af enheden

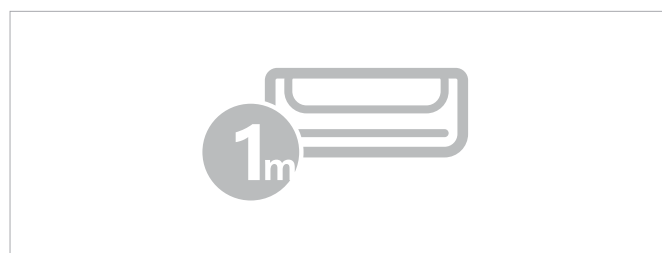

- En placering mindst en meter fra alle andre elektriske enheder (f.eks. tv, radio, computer)

Installer IKKE enheden på følgende placeringer:

- I nærheden af enhver kilde til varme, damp eller brændbar gas
- I nærheden af brandfarlige genstande såsom gardiner eller tøj
- Nær enhver hindring, der kan blokere luftcirkulationen
- I nærheden af døren
- På et sted, der er udsat for direkte sollys

OBS: FOR PRODUKTINSTALLATION

Hvis der ikke er faste kølemiddelrør:

Når du vælger en placering, skal du være opmærksom på, at du bør efterlade rigelig plads til et væghul (se Bor et væghul for tilslutningsrørtrin) til signalkablet og kølemiddelrør, der forbinder indendørs og udendørsenheder.

Standardpositionen for alle rør er højre side af indendørsenheden (mens den vender mod enheden). Enheden kan dog rumme rør til både venstre og højre siden.

Bestem væghullets position

Trin 1:

Fjern skruen, der fastgør monteringspladen på bagsiden af indendørsenheden.

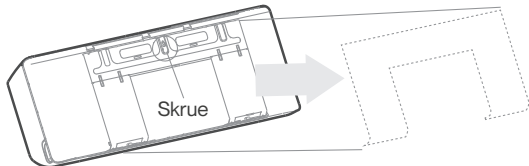

Trin 2:

Fastgør monteringspladen til væggen med de medfølgende skruer.

Sørg for, at monteringspladen monteres flad på væggen.

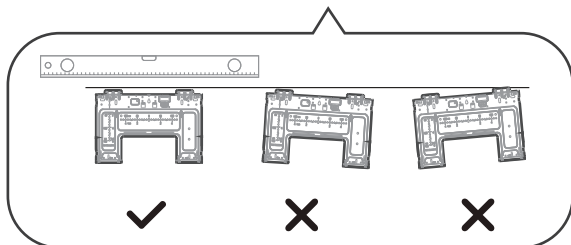
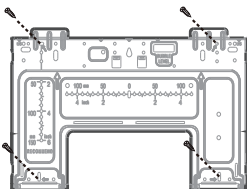

Korrekt orientering af monteringspladen

Trin 3:

Bekræft, hvilken monteringsplade du har. Bestem placeringen af væghullet baseret på placeringen af monteringspladen. Den prikgede rektangulære boks ovenfor viser størrelsen på dit produkt.

OBS: For nem installation er der udskårne dimensioner på monteringspladen.

Monter venligst pladen og bor væghullet i henhold til oplysningerne for monteringspladen.

Se illustrationen nedenfor.

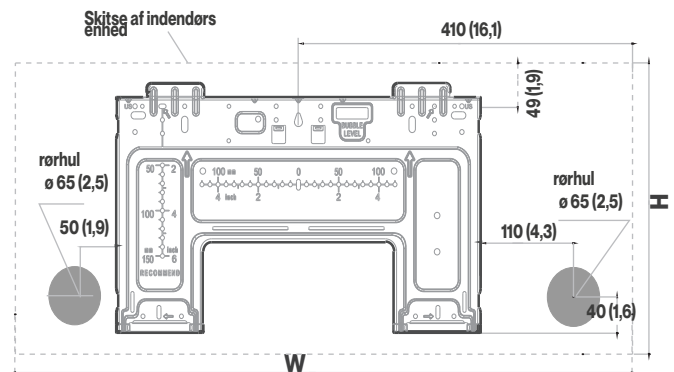

Indendørsenhedens dimensioner (B x H):
920 mm (36,2") x 321 mm (12,6")

NOTE TIL BETON- ELLER MURSTENSVÆG

Hvis væggen er lavet af mursten, beton eller lignende materiale, skal du bore huller med en diameter på 5 mm (0,2") i væggen og indsætte de medfølgende muffeankre.

Fastgør derefter monteringspladen til væggen ved at stramme skrueerne direkte i klemmeankerne.

OBS: VÆGHULLETS STØRRELSE

Størrelsen på væghullet afhænger af forbindelsesrørene. Hvis tilslutningsrøret på gassiden har en \varnothing på 16 mm (5/8") eller mere, skal væghullet være 90 mm (3-9/16").

Hvis forbindelsesrøret på gassiden har en \varnothing på 16 mm (5/8") eller mere, skal væghullet være 65 mm (2-1/2").

⚠ FORSIGTIG

Når du borer væghullet, skal du sørge for at undgå ledninger, VVS og andre følsomme komponenter.

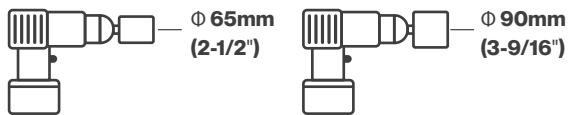

Bor med en 65 mm (2-1/2") eller 90 mm (3-9/16")
(afhængig af modeller) kernebor

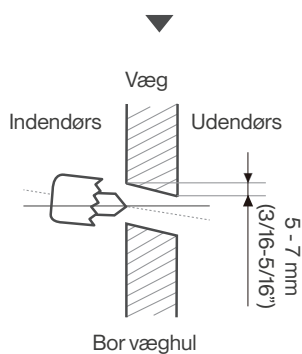

Trin 1:

Bor et hul i væggen med en 65 mm (2,5") eller 90 mm (3,54") (afhængig af modeller) kernebor.

Sørg for, at hullet bores i en let nedadgående vinkel, så hullets udvendige ende er lavere end den indendørs ende med cirka 5 mm til 7 mm (3/16-5/16").

Dette vil sikre korrekt vandafledning.

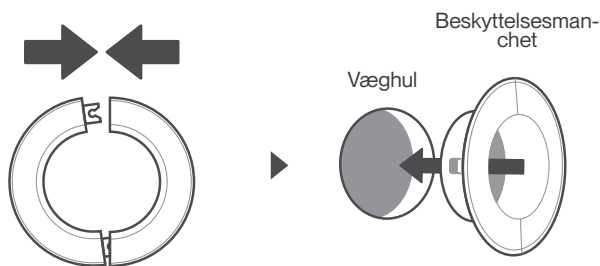

Anbring den beskyttende vægmanchet i hullet.

Trin 2:

Anbring den beskyttende vægmanchet i hullet. Dette beskytter hullets kanter og hjælper med at forsegle det, når du er færdig med installationsprocessen.

3 Installer kølemiddelrør og afløbsslange

BEMÆRK

Kølemiddelrøret er inde i en isolerende muffe fastgjort til bagsiden af enheden. Du skal forberede rørledningen, før du passerer det gennem hullet i væggen.

Forbered kølemiddelrør

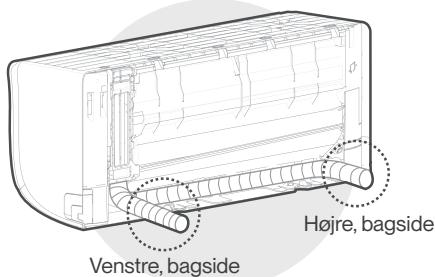
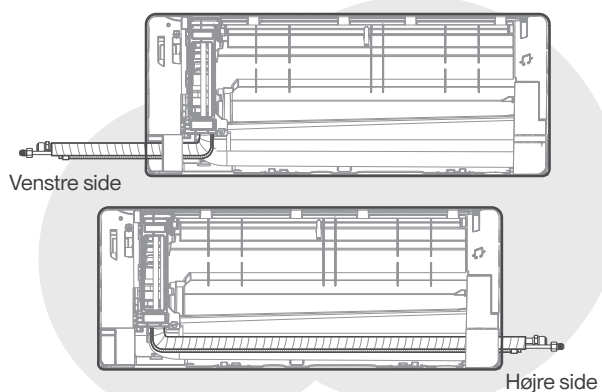

Fire muligheder for at afslutte rørføringen

Trin 1:

Baseret på væghullets position i forhold til monteringspladen, skal du vælge den side, hvor rørene forlader enheden. Der kan vælges mellem fire forskellige udgangsretninger for rørene. Se beskrivelsen af rørvinklen nedenfor for flere oplysninger.

FORSIGTIG

Vær yderst forsigtig for ikke at knække eller beskadige rørene, mens du bøjer dem væk fra enheden. Eventuelle knæk i rørsystemet påvirker enhedens ydeevne.

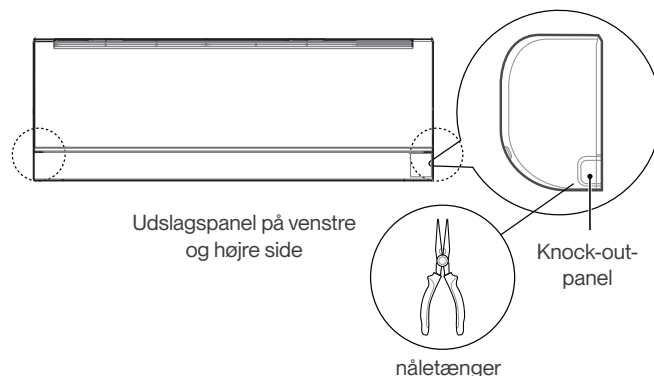

Trin 2:

Hvis væghullet er bag enheden, skal du holde udslagspanelet på plads.

Hvis væghullet er på siden af indendørsenheden, skal du fjerne plastikudslagspanelet fra den side af enheden.

Brug en nåletang, hvis plastikpanelet er for svært at fjerne i hånden.

Trin 3:

Hvis der ikke er nogen indlejrede rørledninger, skal du slutte indendørsenhedens kølemiddelrør til det forbindende rør, der vil forbinde indendørs og udendørsenheder.

Se afsnittet **Tilslutning af kølemiddelrør** i denne vejledning for detaljerede instruktioner.

BEMÆRK: Hvis eksisterende forbindelsesrør allerede er indlejret i væggen, skal du gå direkte til trin **Tilslut afløbsslangen**.

Tilslut afløbsslangen

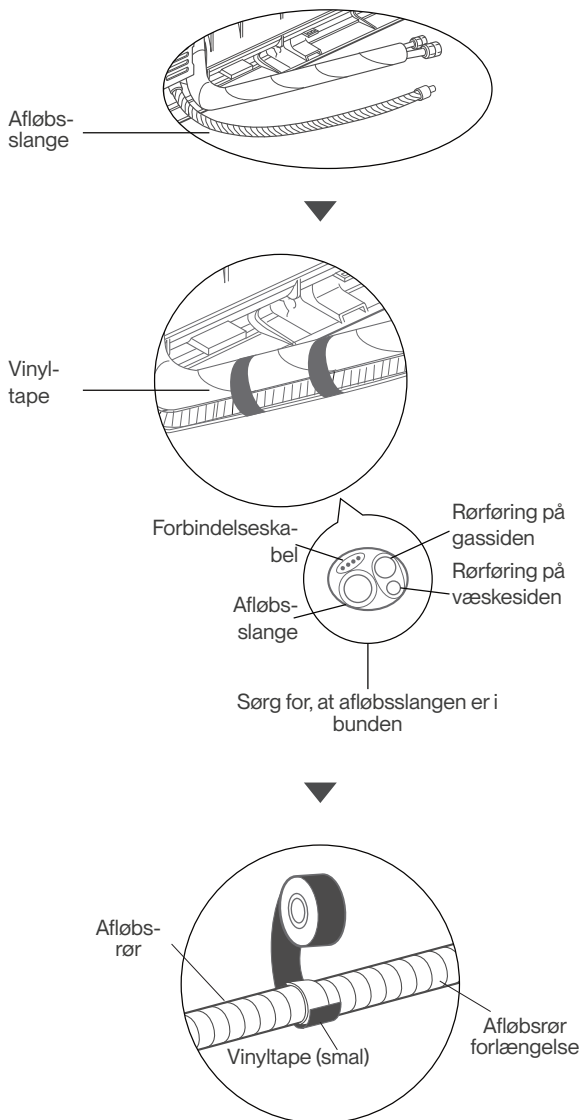

Trin 1:

Afløbsslangen kan fastgøres til venstre side af enheden (når man ser enheden forfra).

- Tape forbindelsespunktet fast med teflonbånd for at sikre en god tætning og for at forhindre lækager.

- For den del af afløbsslangen, der forbliver indendørs, skal du pakke den ind med skumrør-isolering for at forhindre kondens.
- Fjern luftfilteret, og hæld en lille mængde vand i afløbspanden for at sikre, at vand strømmer jævnt ud fra enheden.

NOTE OM ILLUSTRATIONER

Sørg for at arrangere afløbsslangen i henhold til følgende figurer.

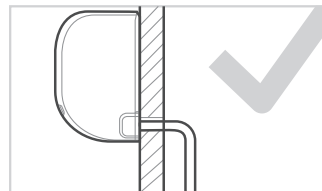

KORREKT

Sørg for, at der ikke er knæk eller buler i afløbsslangen for at sikre korrekt dræning.

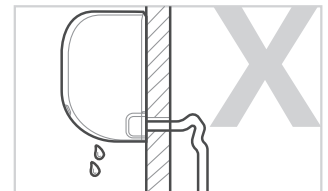

IKKE KORREKT

Knæk i afløbsslangen vil skabe vandlåse.

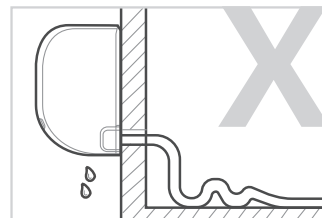

IKKE KORREKT

Knæk i afløbsslangen vil skabe vandlåse.

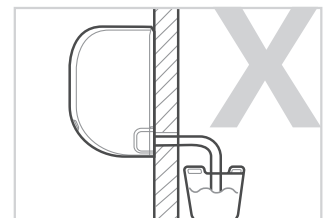

IKKE KORREKT

Anbring ikke enden af afløbsslangen i vand eller i beholdere, der opsamler vand. Dette forhindrer korrekt dræning.

⚠ FORSIGTIG

LUK DET UBRUGTE DRÆNHUL

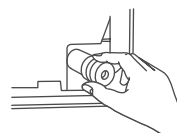

For at forhindre uønskede lækager skal du lukke det ubrugte drænhul med den medfølgende gummiprop.

ADVARSEL

- **LÆS DISSE FORSKRIFTER FØR UDFØRELSE AF ELEKTRISK ARBEJDE**
- **FØR DU UDFØRER EL- ELLER LEDNINGSARBEJDE, SKAL DU SLUKKE FOR STRØMMEN TIL SYSTEMET.**

1. Alle ledninger skal overholde lokale og nationale elektriske standarder, forskrifter og skal installeres af en autoriseret elektriker.
2. Alle elektriske forbindelser skal foretages i henhold til det elektriske tilslutningsdiagram, der er placeret på panelerne på indendørs og udendørsenheder.
3. Hvis der er et alvorligt sikkerhedsproblem med strømforsyningen, skal arbejdet straks stoppes. Forklar din begrundelse for klienten, og afvis at installere enheden, indtil sikkerhedsproblemet er løst korrekt.
4. Hvis der tilsluttes strøm til faste ledninger, skal en switch eller afbryder, der- alle poler og har en kontaktseparation på mindst 3 mm (1/8”), indarbejdes i de faste ledninger. Den kvalificerede tekniker skal bruge en god kendt afbryder eller kontakt.
5. Tilslut kun enheden til en individuel afgreningskredsløb. Tilslut ikke et andet apparat til stikkontakten.
6. Sørg for, at klimaanlægget er korrekt jordet.
7. Hver ledning skal være fast forbundet. Løse ledninger kan forårsage overophedning af terminalen, hvilket kan resultere i produktfejl og mulig brand.
8. Lad ikke ledninger røre eller hvile mod kølemiddelslanger, kompressoren eller andre bevægelige dele i enheden.
9. For at undgå elektrisk stød må du aldrig røre ved de elektriske komponenter kort tid efter, at strømforsyningen er blevet slukket. Når du har slukket for strømmen, skal du altid vente 10 minutter eller mere, før du rører ved de elektriske komponenter.
10. Strømspænding skal ligge inden for 90-110 % af den nominelle spænding. Utilstrækkelig strømforsyning kan forårsage funktionsfejl, elektrisk stød eller brand.

ADVARSEL

Alle ledninger skal trækkes i overensstemmelse med ledningsdiagrammet på bagsiden af indendørsenhedens frontpanel.

Tilslut signalkabel og strømkabler

Signalkablet muliggør kommunikation mellem indendørs og udendørsenheder.

Du skal først vælge den rigtige kabelstørrelse, før du forbereder den til tilslutning.

Kabeltyper

- Indendørs strømkabel (hvis relevant): H05VV-F eller H05V2V2-F
- Udendørs strømkabel: H07RN-F eller H05RN-F
- Signalkabel: H07RN-F

Minimum tværsnitsområde for strøm- og signalkabler (til reference)

Apparatets nominelle strøm (A)	Nominelt tværsnitsareal (mm ²)
> 3 og	≤ 6
> 6 og	≤ 10
> 10 og	≤ 16
> 16 og	≤ 25
> 25 og	≤ 32
> 32 og	≤ 40

VÆLG DEN RETTE KABELSTØRRELSE

Størrelsen på det nødvendige strømforsyningskabel, signalkabel, sikring og kontakt bestemmes af enhedens maksimale strømstyrke. Den maksimale strømstyrke er angivet på typeskiltet, der sidder på sidepanelet af enheden. Se dette typeskilt for at vælge det rigtige kabel, sikring eller kontakt.

1. Åbn indendørsenhedens frontpanel.
2. Brug en skruetrækker til at åbne trådboksdækslet på højre side af enheden. Dette viser terminalblokken.
3. Skru kabelklemmen af under terminalblokken, og læg den til siden.
4. Vendt mod bagsiden af enheden, fjern plastpanelet i nederste venstre side.
5. Før signalkablet gennem denne åbning, fra bagsiden af enheden til forsiden.

6. Vendt mod enhedens forside, tilslut ledningen i henhold til indendørsenhedens ledningsdiagram, tilslut u-tappen og skru hver ledning fast til den tilsvarende terminal.

7. Efter at have kontrolleret, om hver forbindelse er sikker, skal du bruge kabelklemmen til at fastgøre signalkablet til enheden.

Skru kabelklemmen fast.

8. Genmonter kabeldækslet på forsiden af enheden og plastpanelet på bagsiden.

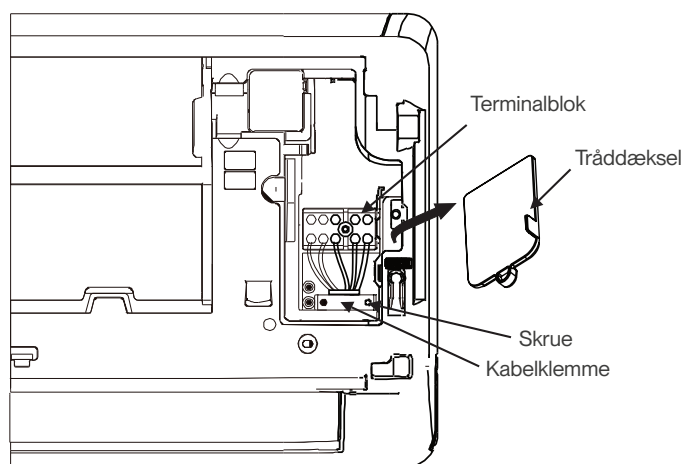

BEMÆRK

Inden ledningen, afløbsslangen og signalkablet føres gennem væghullet, skal du samle dem for at spare plads, beskytte dem og isolere dem.

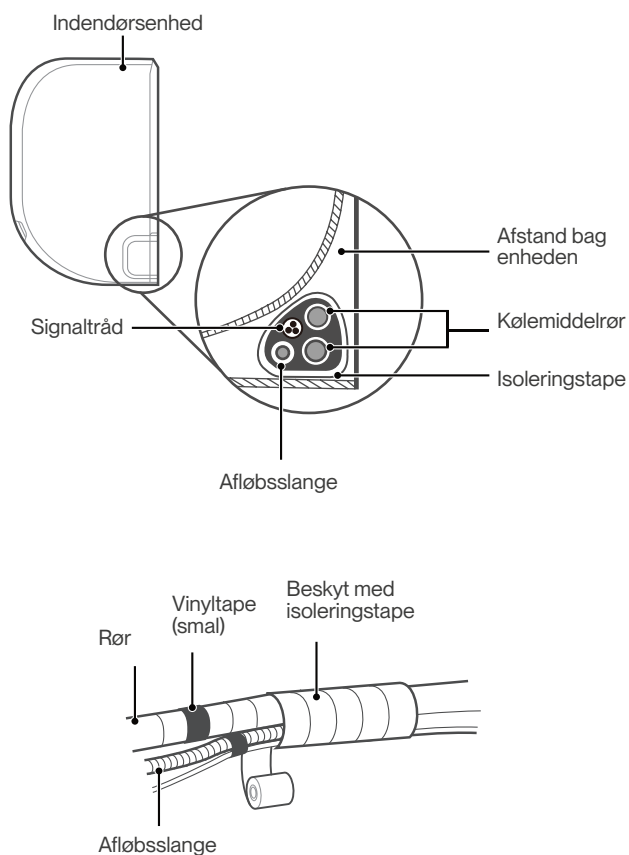

Trin 1:

Saml afløbsslangen, kølemiddelrørene og signalkablet som vist på figuren

Trin 2:

Ved hjælp af klæbende vinylbånd fastgøres afløbsslangen til undersiden af kølemiddelrørene.

Trin 3:

Brug isoleringstape til at pakke kølemiddelrørene, signaltråden og afløbsslangen tæt sammen. Dobbelttjek, at alle emner er samlet.

Flet ikke signalkablet sammen ikke med andre kabler

Mens du samler disse emner, må du ikke sammenflette eller krydse signalkablet med andre ledninger.

AFLØBSSLANGEN SKAL VÆRE NEDERST

Sørg for, at afløbsslangen er i bunden af bundtet. Hvis afløbsslangen lægges øverst på bundtet, kan afløbsbeholderen løbe over, hvilket kan føre til brand eller vandskade.

PAK IKKE RØRAFSLUTNINGER IND

Når du pakker bundtet, skal du holde enderne af rørledningen uindpakket. Du skal kunne få adgang til dem for at teste for utætheder i slutningen af installationsprocessen (se afsnittet Elektriske kontroller og lækagekontroller i denne vejledning).

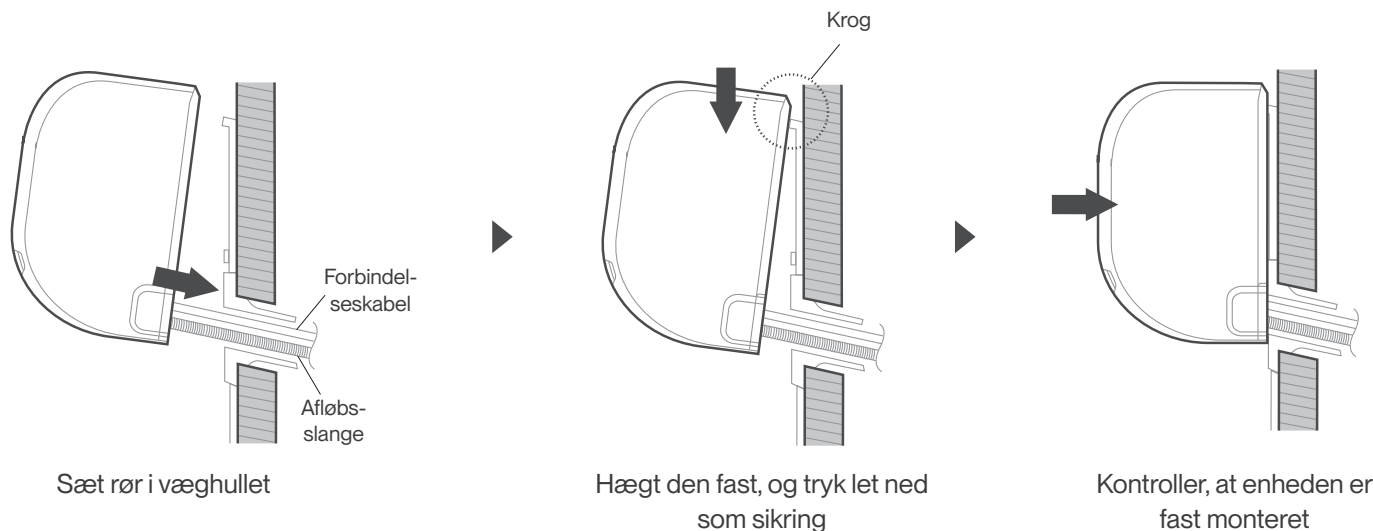

Hvis du installerer nye forbindelsesrør til udendørsenheden, gøres følgende:

- Hvis du allerede har ført kølemiddelrøret gennem hullet i væggen, skal du fortsætte til trin 4.
- Ellers skal du kontrollere, at enderne af kølemedierørene er forseglet for at forhindre snavs eller fremmedlegemer i at komme ind i rørene.
- Før langsomt det indpakkede bundt af kølemiddel rørene, afløbsslange og signaltråd gennem hullet i væggen.
- Fastgør toppen af indendørsenheden på den øverste krog på monteringspladen.
- Kontroller, at enheden er fastgjort ved montering ved at trykke let på venstre og højre side af enheden. Enheden må ikke rystes eller forskydes.
- Brug jævnt tryk ved at skubbe den nederste halvdel af enheden ned. Bliv ved med at skubbe ned, indtil enheden klikker på krogene langs bunden af monteringspladen.
- Kontroller igen, at enheden er fast monteret ved at lægge et let tryk på venstre og højre side af enheden.

Hvis kølemiddelrøret allerede er indlejret i væggen, skal du gøre følgende:

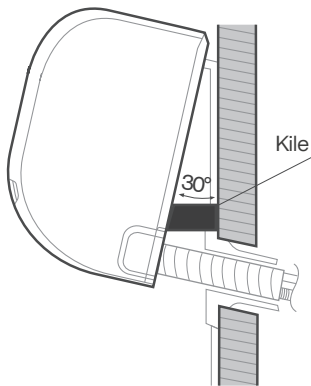

- Fastgør toppen af indendørsenheden på den øverste krog på monteringspladen.
- Brug et beslag eller en kile til at støtte enheden, hvilket giver dig nok plads til at forbinde kølemiddelrør, signalkabel og afløbsslange.
- Tilslut afløbsslange og kølemiddelrør (se afsnittet **Tilslutning af kølemiddelrør** i denne vejledning for instruktioner).
- Hold rørforbindelsespunktet udsat for at udføre lækagetesten (se afsnittet **Elektriske kontroller og lækagekontroller** i denne vejledning).
- Efter lækagetesten pakkes tilslutningspunktet ind med isole-ringstape.
- Fjern beslaget eller kilen, der støtter enheden.
- Brug jævnt tryk ved at skubbe den nederste halvdel af enheden ned. Bliv ved med at skubbe ned, indtil enheden klikker på kroge langs bunden af monteringspladen.

OBS: ENHEDEN ER JUSTERBAR

Husk, at krogene på monteringspladen er mindre end hullerne på bagsiden af enheden.

Hvis du ikke har plads nok til at tilslutte integrerede rør til indendørsenheden, kan enheden justeres med ca. 50 mm til venstre eller højre afhængigt af modellen.



Flyt til venstre eller højre

Installer din udendørsenhed

1 Vælg installationsplacering

OBS: INDEN INSTALLATION

Inden udendørsenheden installeres, skal du vælge en passende placering. Følgende er standarder, der hjælper dig med at vælge en passende placering til enheden.

Korrekte installationsplaceringer opfylder følgende standarder:

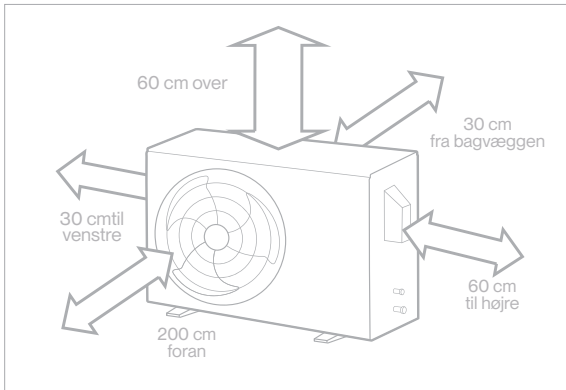

God luftcirkulation og ventilation



Fast og solid – placeringen kan understøtte enheden og vil ikke vibrere.



Støj fra enheden forstyrrer ikke andre mennesker.



Beskyttet mod længere perioder med direkte sollys eller regn.



Hvis der er udsigt til snefald, skal der tages passende forholdsregler for at forhindre isdannelse og spoleskader.

Opfylder alle pladskrav vist i pladskravene til installationen ovenfor.

BEMÆRK

Installer enheden ved at følge lokale regler og forskrifter, der kan være lidt forskellige mellem forskellige regioner.

⚠ FORSIGTIG:

Særlige hensyn omkring ekstremt vejr

Hvis enheden udsættes for kraftig vind:

Installer enheden, så luftudblæsningsventilatoren er i en 90° vinkel i forhold til vindens retning. Hvis det er nødvendigt, skal du bygge en barriere foran enheden for at beskytte den mod ekstremt hård vind.

Se illustrationerne herunder.

Hvis enheden ofte udsættes for kraftig regn eller sne:

Byg beskyttelse over enheden for at beskytte den mod regn eller sne. Vær forsigtig med ikke at blokere luftstrømmen omkring enheden.

Hvis enheden ofte udsættes for salt luft (ved havet):

Brug en udendørsenhed, der er specielt designet til at modstå korrosion.

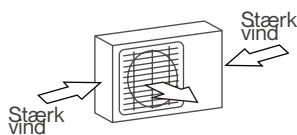

en vinkel på 90° i forhold til vindens retning

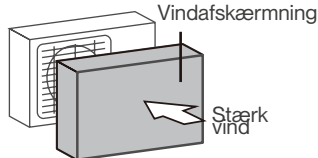

Byg en vindafskærmning for at beskytte enheden

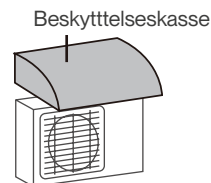

Byg en beskyttelseskasse for at beskytte enheden

Installer IKKE enheden på følgende placeringer:

- ⊘ I nærheden af en forhindring, der vil blokere luftindtag og udløb.
- ⊘ I nærheden af dyr eller planter, der vil blive skadet af varm luftudledning.
- ⊘ På et sted, der er udsat for store mængder støj
- ⊘ I nærheden af en offentlig gade, overfyldte områder eller hvor støj fra enheden vil forstyrre andre.
- ⊘ I nærheden af enhver kilde til brændbar gas.
- ⊘ På et sted udsat for store mængder salt luft.

2

Installer drænsamling (kun varmepumpeenhed)

OBS: INDEN INSTALLATION

Inden udendørsenheden boltes på plads, skal du installere drænsamlingen i bunden af enheden.

For enheder med indbygget bundplade, der er forsynet med flere huller til korrekt afløb under afrimning, er det ikke nødvendigt at installere afløbsledet.

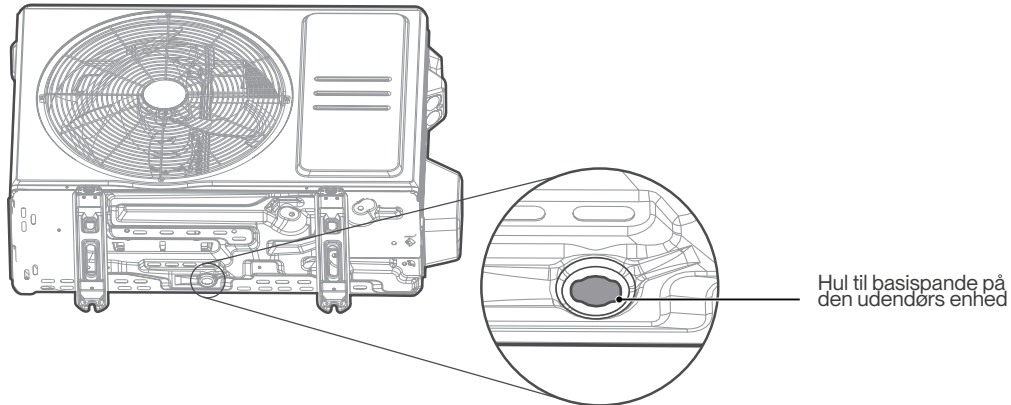

Trin 1:

Find hullet til bundpladen på udendørsenheden.

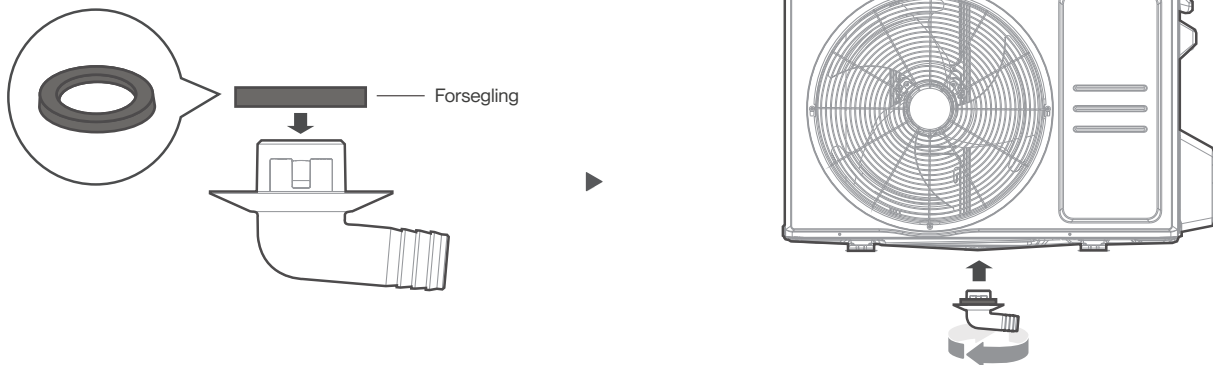

Trin 2:

- Monter gummipakningen på enden af drænsamlingen, der tilsluttes udendørsenheden.
- Isæt drænsamlingen ind i hullet i enhedens bundform. Drænsamlingen klikker på plads.
- Tilslut en afløbsslangeforlænger til drænsamlingen for at omdirigere vand fra enheden under opvarmningstilstand.

OBS: I KOLDE KLIMAER

I kolde klimaer skal du sørge for, at afløbsslangen er så lodret som muligt for at sikre hurtig vandafledning. Hvis vandet løber langsomt ud, kan det fryse i slangen og oversvømme enheden.

⚠ ADVARSEL**VED BORING I BETON ANBEFALES ØJENBESKYTTELSE TIL ENHVER TID.**

- Udendørsenheden kan forankres til jorden eller til et vægmonteret beslag med et bolt (M10). Forbered installationsbasen til enheden i henhold til nedenstående dimensioner.
- Det følgende er en liste over forskellige udendørsenhedsstørrelser og afstanden mellem deres monteringsfødder. Forbered installationsbasen til enheden i henhold til nedenstående dimensioner.

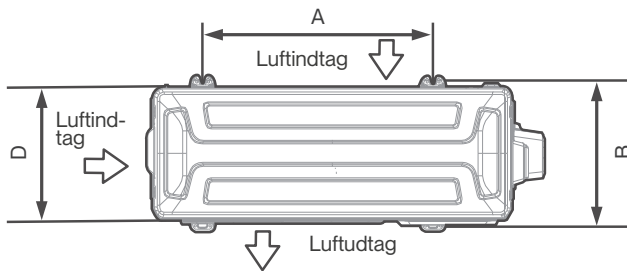

Set fra oven

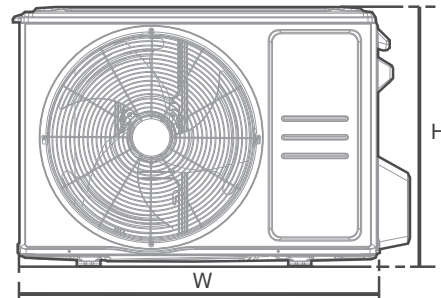

Forsiden

Størrelse af udendørs enhed (mm) B x H x D	Monteringsstørrelser	
	Afstand A (mm)	Afstand B (mm)
680 x 542 x 248	452	230
720 x 495 x 270	452	255
765 x 555 x 303	452	286
770 x 555 x 300	487	298
800 x 554 x 333	514	340
805 x 554 x 330	511 (20,1")	317
890 x 673 x 342	663 (26,1")	354
946 x 810 x 420	673	403
946 x 810 x 410	673	403

Hvis du installerer enheden på jorden eller på en beton monteringsplatform, skal du gøre følgende :

- Markér positionerne for fire ekspansionsbolte baseret på måldiagrammet.
- Forbor huller til ekspansionsbolte.
- Placer en møtrik på enden af hver ekspansionsbolt.
- Hammer ekspansionsbolte i de forborede huller.
- Fjern møtrikkerne fra ekspansionsbolte, og anbring udendørsenheden på boltene.
- Sæt en spændeskive på hver ekspansionsbolt, og udskift derefter møtrikkerne.
- Stram hver møtrik med en skruenøgle, indtil den sidder godt fast.

Hvis du installerer enheden på et vægmonteret beslag, skal du gøre følgende:

- Marker placeringen af beslaghuller baseret på dimensioner.
- Forbor huller til ekspansionsboltene.
- Placer en møtrik på enden af hver ekspansionsbolt.
- Træk ekspansionsbolte gennem huller i monteringsbeslag, sæt monteringsbeslag på plads og hammer ekspansionsbolte i væggen.
- Kontroller, at monteringsbeslagene er i vater.
- Løft forsigtigt enheden, og placer dens monteringsfødder på beslag.
- Bolt enheden godt fast i beslagene.
- Hvis det er tilladt, skal du installere enheden med gummipakninger for at reducere vibrationer og støj.

⚠ FORSIGTIG

Sørg for, at væggen er lavet af massiv mursten, beton eller af lignende stærkt materiale. Væggen skal kunne understøtte mindst fire gange vægten af enheden.

⚠ ADVARSEL - Før drift

- ALLE LEDNINGER SKAL TRÆKKES I OVERENSSTEMMELSE MED LEDNINGSDIAGRAMMET, SOM ER PLACERET INDENI LEDNINGSDÆKSLET AF UDENDØRSENHEDEN.
- FØR DU UDFØRER EL- ELLER LEDNING SARBEJDE, SKAL DU SLUKKE FOR STRØMMEN TIL SYSTEMET.

Forbered kablet til tilslutning

Vælg den rigtige ledning i henhold til "Ledningstyper".

- Brug afisoleringværktøj til at fjerne gummikappen fra begge ender af kablet for at blottlægge omkring 40 mm (1,57") af ledningerne indeni.
- Fjern isoleringen fra enderne af ledningerne.
- Ved hjælp af en krympetang, krympe u-tapperne på enderne af ledningerne.

Pas på strømførende ledninger

Mens du krymper ledninger, skal du sørge for, at du adskiller den strømførende ("L") ledning fra andre ledninger.

Den udvendige enheds terminalblok er beskyttet af et elektrisk ledningsdæksel på siden af enheden.

Et omfattende ledningsdiagram er klæbet på indersiden af ledningsdækslet.

- Skru det elektriske ledningsdæksel af, og fjern det.
- Skru kabelklemmen af under terminalblokken, og læg den til siden.
- Tilslut ledningen i henhold til ledningsdiagrammet, og skru u-tappen på hver ledning fast til den tilsvarende terminal.
- Efter at have kontrolleret, om alle forbindelser er sikre, skal du koble ledningerne rundt for at forhindre regnvand i at strømme ind i terminalen.
- Fastgør kablet til enheden ved hjælp af kabelklemmen. Skru kabelklemmen fast.
- Isolér ubrugte ledninger med elektrisk PVC-tape. Arranger dem, så de ikke rører ved elektriske dele eller metaldele.
- Sæt ledningsdækslet på siden af enheden, og skru det på plads.

OBS: Hvis kabelklemmen ser sådan ud, skal du vælge det passende gennemgående hul i henhold til ledningens diameter.

Vælg den rette kabelstørrelse

Størrelsen på det nødvendige strømforsyningskabel, signalkabel, sikring og kontakt bestemmes af enhedens maksimale strømstyrke.

Den maksimale strømstyrke er angivet på typeskiltet, der sidder på til sidepanelet af enheden.

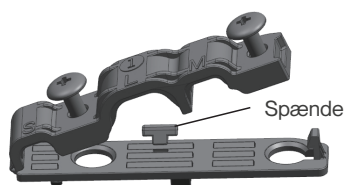
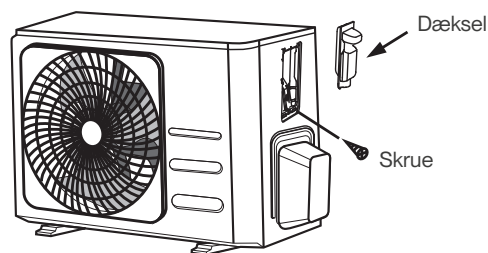

Hul i tre størrelser: Lille, mellem, stort

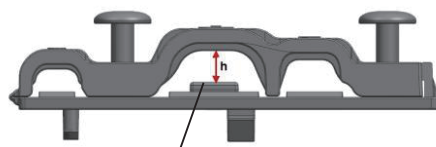

Når kablet ikke er fastgjort nok, skal du bruge spændet til at skubbe det op, så det kan klemmes tæt sammen.

Sådan tilsluttes ledningerne korrekt.

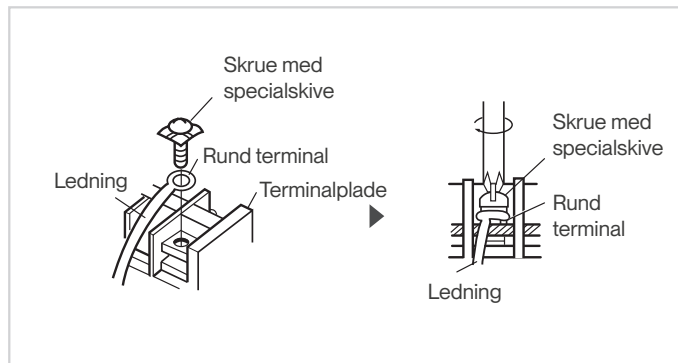
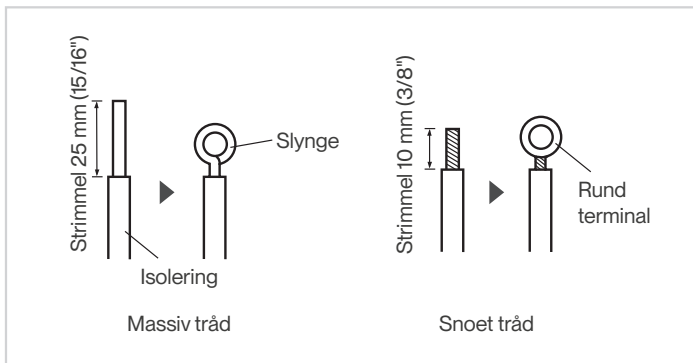

Trin 1:

Behandling omkring enden af ledningen.

Trin 2:

Tilslut ledningen til de tilsvarende terminaler på terminalblokken.

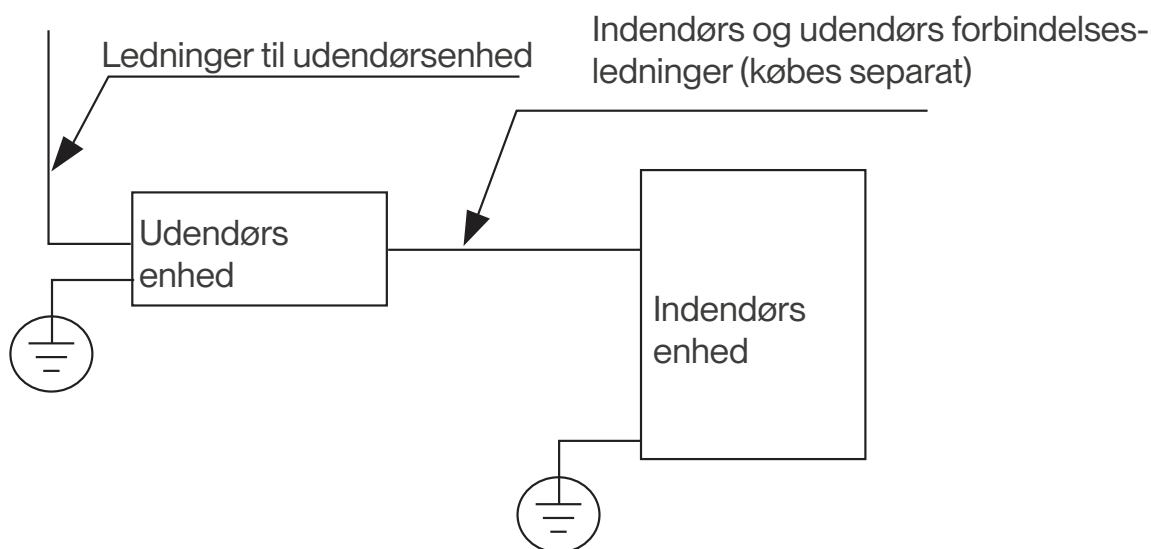

Kølemiddelrørforbindelse

1 Forholdsregler for rørforbindelse

⚠ ADVARSEL

VED TILSLUTNING AF KØLEMIDDEL RØR **MÅ IKKE** ANDRE STOFFER ELLER GASSER END DET ANGIVNE KØLEMIDDEL KOMME IND I ENHEDEN. TILSTEDEVÆRELSEN AF ANDRE GASSER ELLER STOFFER VIL SÆNKE ENHEDENS KAPACITET OG KAN FORÅRSAGE UNORMALT HØJT TRYK I KØLEKREDSLØBET. DETTE KAN FORÅRSAGE EKSPLOSION OG PERSONSKADE.

Note om rørlængde

Længden af kølemiddelrør vil påvirke enhedens ydeevne og energieffektivitet. Nominel effektivitet testes på enheder med en rørlængde på 5 meter (16,5 ft).

For R290-kølemiddelmodellerne kan der ikke tilsættes kølemiddel, og kølemiddelrørets maksimale længde må ikke overstige 5 meter. Et minimum rørlængde på 3 meter er påkrævet for at minimere vibrationer og overdreven støj. Tilslutningsinstruktioner – Kølemiddelrør

Maksimal længde og faldhøjde på kølemiddelrør efter enhedsmodel

Model	Kapacitet (BTU/t)	Max. Længde (m)	Max. Faldhøjde (m)
R410A, R32 vekselretter Split klimaanlæg	< 15 000	25	10
	≥15 000 og < 24 000	30	20
	≥24 000 og < 36 000	50	25
	≥36 000 og < 60 000	65	30
R22 konstant hastighed Split klimaanlæg	< 18 000	10	5
	≥18 000 og < 21 000	15	8
	≥21 000 og < 35 000	20	10
	≥35 000 og < 41 000	25	10
R410A, R32 konstant hastig- hed Split klimaanlæg	< 18 000	20	8
	≥18 000 og < 36 000	25	10
	≥36 000 og < 60 000	30	15

Tilslutningsinstruktioner – Kølemiddelrør

Trin 1: Rørledninger

Når du forbereder kølemiddelrør, skal du være ekstra forsigtig med at skære dem til og brænde dem ordentligt.

Det vil sikre effektiv drift og minimere behovet for fremtidig vedligeholdelse.

- Mål afstanden mellem indendørs og udendørsenheder.
- Skær røret lidt længere end den målte afstand ved hjælp af en rørskærer.
- Sørg for, at røret skæres i en perfekt 90° vinkel.

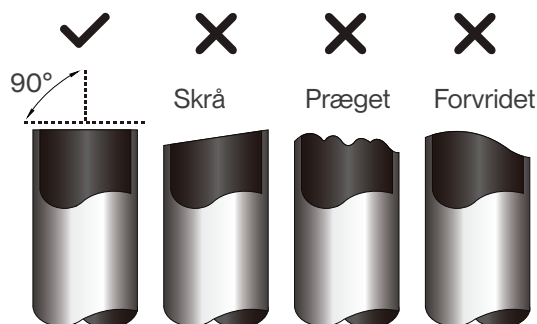

⊘ DEFORMER IKKE RØR UNDER SKÆRING

Vær ekstra forsigtig med ikke at beskadige, bule eller deformere røret, mens du skærer. Dette vil reducere enhedens varmeeffektivitet drastisk.

⚠ FORSIGTIG

SKAL INSPICÉR ENDEN AF RØRET FOR REVNER OG ENDDA OPBLUSNING. DET SKAL SIKRES, AT RØRET ER FORSEGLET.

Trin 2: Fjern spåner

Spåner kan påvirke den lufttætte forsegling af kølemid-delføringsforbindelsen.

De skal fjernes helt.

- Hold røret nedad for at forhindre, at spåner falder ned i røret.
- Fjern alle spåner fra rørets afskårne sektion ved hjælp af en brænder eller afgratningsværktøj.

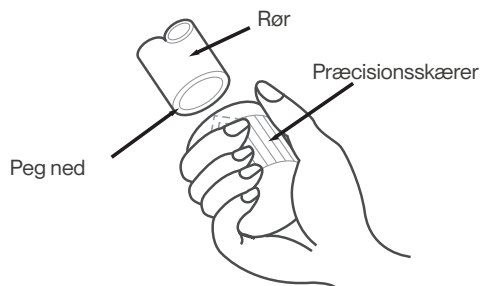

Trin 3: Brænd rørenderne

Korrekt brænding er afgørende for at opnå en lufttæt forsegling.

- Efter fjernelse af spåner fra afskåret rør forsegles enderne med PVC-tape for at forhindre fremmedlegemer i at komme ind i røret.
- Beklæd røret med isolationsmateriale.
- Anbring flammøtrikker i begge ender af røret. Sørg for, at de vender i den rigtige retning, fordi du ikke kan montere dem eller ændre deres retning efter brænding.

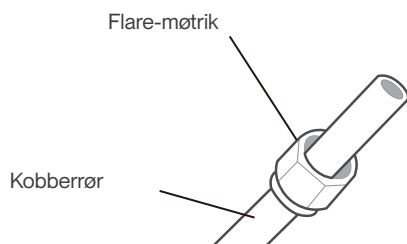

- Fjern PVC-tapen fra enderne af røret, når du er klar til at udføre brændingsarbejdet.
- Klem brændingsformen på enden af røret. Rørets ende skal strække sig ud over kanten af brændingsformen i overensstemmelse med målene vist i nedenstående tabel.

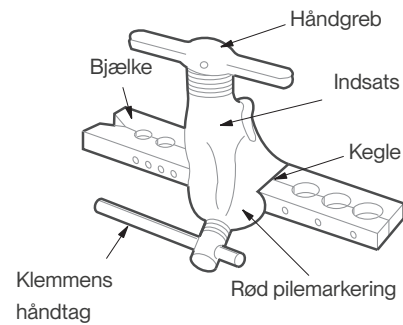

RØRUDVIDELSE UDEN FOR BRÆNDINGSFORM

Udvendig diameter på rør (mm)	A (mm)	
	Min.	Max.
Ø 6,35 (1/4")	0,7 (0,0275")	1,3 (0,05")
Ø 9,52 (3/8")	1,0 (0,04")	1,6 (0,063")
Ø 12,7 (1/2")	1,0 (0,04")	1,8 (0,07")
Ø 16 (5/8")	2,0 (0,078")	2,2 (0,086")
Ø 19 (3/4")	2,0 (0,078")	2,4 (0,094")

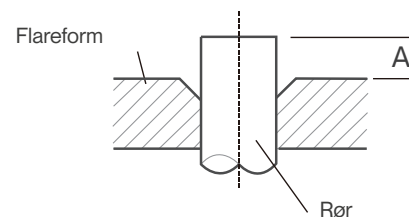

- Læg brændingsværktøj på formen.
- Drej håndtaget på brændingsværktøjet med uret, indtil røret er fuldt brændt.
- Fjern brændingsværktøjet og brændingsformen, og inspicér derefter enden af røret for revner og endda opblusning.

⚠ FORSIGTIG

NÅR DU TILSLUTTER KØLEMIDDELRØR, SKAL DU PASSE PÅ IKKE AT BRUGE ET FOR STORT DREJNINGSMOMENT ELLER AT DEFORMERE RØRENE PÅ NOGEN MÅDE. DU SKAL FØRST FORBINDE LAVTRYKSØRET OG DEREFTER HØJTRYKSØRET.

MINIMUM BØJNINGSRADIUS

Ved bøjning af tilslutningsrør til kølemiddel er den mindste bøjningsradius 10 cm.

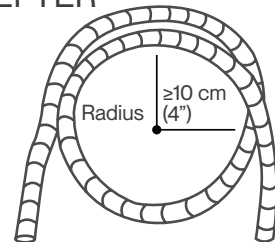
**Instruktioner for tilslutning af rør til indendørsenhed****Trin 1:**

- Juster midten af de to rør, som du vil forbinde.

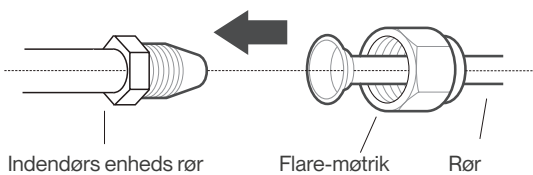
**Trin 2:**

- Spænd flammemøtrikken så tæt som muligt i hånden.
- Tag fat i møtrikken på enhedens slange med en skruenøgle.
- Mens du holder fast i møtrikken på enhedens slange, skal du bruge en momentnøgle til at stramme flammemøtrikken i henhold til momentværdierne i tabellen med krav til moment nedenfor. Løsn flammemøtrikken lidt, og stram derefter igen.

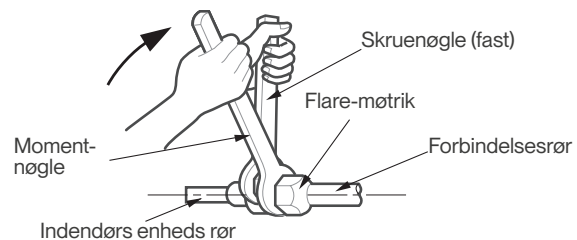
**DREJNINGSMOMENTKRAV**

Udvendig diameter på rør (mm)	Tilspændingsmoment (N·m)	Flaredimension (B) (mm)	Flareform
Ø 6,35 (1/4")	18-20	8,4-8,7 (0,33-0,34")	
Ø 9,52 (3/8")	32-39	13,2-13,5 (0,52-0,53")	
Ø 12,7 (1/2")	49-59	16,2-16,5 (0,64-0,65")	
Ø 16 (5/8")	57-71	19,2-19,7 (0,76-0,78")	
Ø 19 (3/4")	67-101	23,2-23,7 (0,91-0,93")	

⊘ BRUG IKKE OVERDREVEN MOMENT

Overdreven kraft kan knække møtrikken eller beskadige kølemiddelrørene. Du må ikke overstige kravene til moment vist i tabellen ovenfor.

3 Tilslutning af rør til udendørsenhed

BEMÆRK

Denne sektion skal stadig betjenes i henhold til skemaet **MOMENTKRAV** på forrige side.

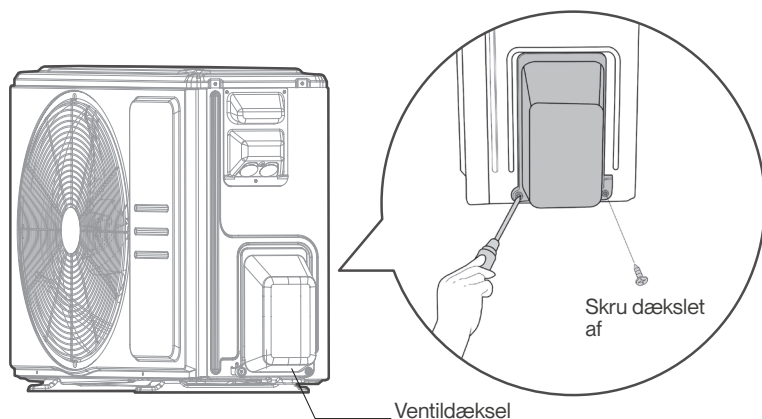



Trin 1:

- Skru dækslet af den pakkede ventil på siden af udendørsenheden.

Trin 2:

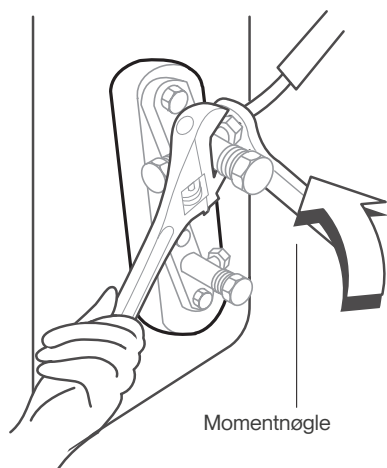
- Fjern beskyttelseskapper fra enden af ventilerne.
- Juster flammerørenden med hver ventil, og stram flammemøtrikken så tæt som muligt i hånden.
- Tag fat i ventilens krop med en skruenøgle. Tag ikke fat i møtrikken, der forsegler service-ventilen.



 BRUG EN SKRUENØGLE FOR AT TAGE FAT I HOVEDVENTILEN

Moment fra stramning af flammemøtrikken kan klemme andre dele af ventilen af.

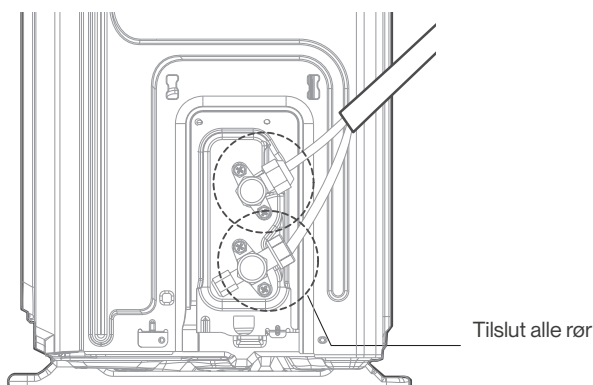

Trin 3:

- Mens du holder fast i ventilens krop, skal du bruge en momentnøgle til at stramme flammemøtrikken i henhold til de korrekte momentværdier.
- Løsn flammemøtrikken lidt, og stram derefter igen.
- Gentag trin 1 til 3 for det resterende rør.

Vakuumering

OBS: FORBEREDELSE OG FORHOLDSREGLER

Luft og fremmedlegemer i kølemiddelkredsløbet kan forårsage unormale trykstigninger, som kan beskadige klima anlægget, reducere dets effektivitet og forårsage personskade.

Brug en vakuumpumpe og manifoldmåler til at evakuere kølemiddelkredsløbet og fjerne ikke-kondenserbar gas og fugt fra systemet.

Vakuumering bør udføres ved første installation og når enheden flyttes.

! FØR UDFØRELSE AF VAKUUMERING

- Kontroller, at forbindelsesrørene mellem indendørs og udendørsenheder er korrekt forbundet.
- Kontroller, om alle ledninger er tilsluttet korrekt.

Evakueringsinstruktioner

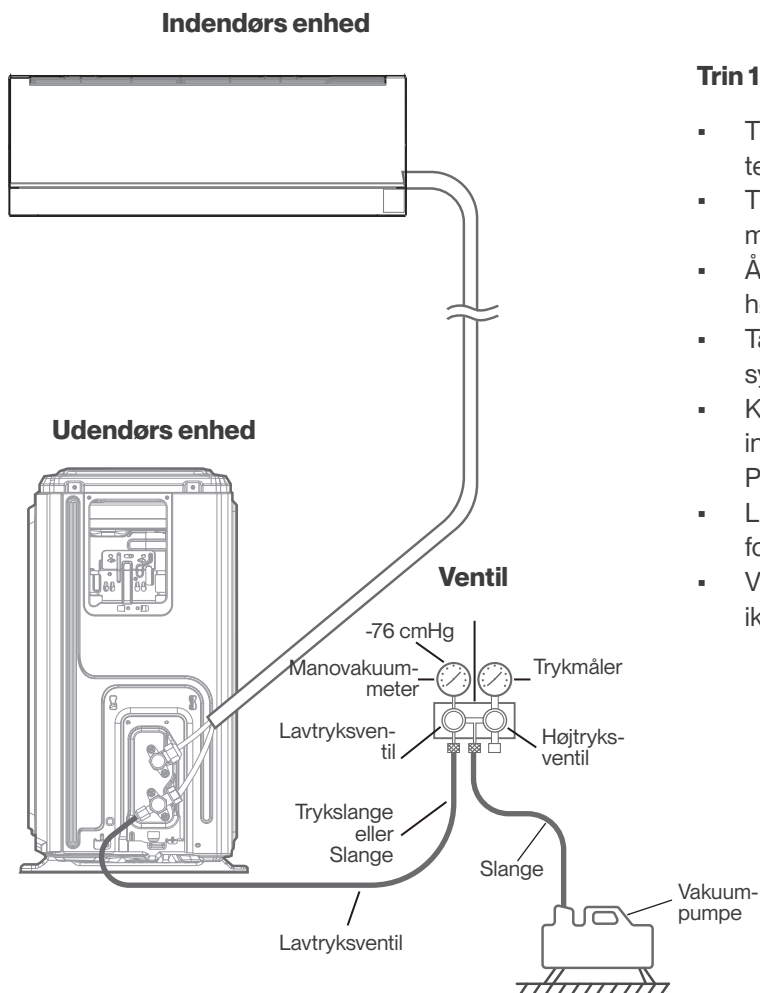

Trin 1:

- Tilslut manifoldens måleslange til serviceporten på udendørsenhedens lavtryksventil.
- Tilslut en anden opladningsslange fra manifoldmåleren til vakuumpumpen.
- Åbn lavtrykssiden af manifoldmåleren. Hold højtrykssiden lukket.
- Tænd for vakuumpumpen for at evakuere systemet.
- Kør vakuummet i mindst 15 minutter, eller indtil compound meter viser -76cmHG (-10 Pa).
- Luk lavtrykssiden af manifoldmåleren, og sluk for vakuumpumpen.
- Vent i 5 minutter, og kontroller derefter, at der ikke er sket nogen ændring i systemtrykket.

Trin 2:

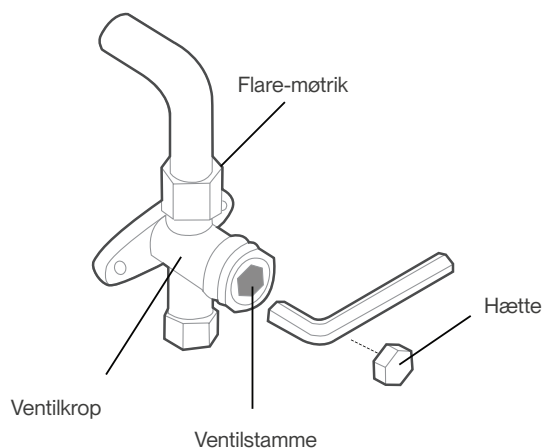

- Hvis der er en ændring i systemtrykket, kan du se afsnittet Gaslækagekontrol for at få oplysninger om, hvordan du tjekker for lækager. Hvis der ikke er nogen ændring i systemtrykket, skrues hættene af den pakkede ventil (højtryksventil).
- Sæt en sekskantnøgle i den pakkede ventil (højtryksventil), og åbn ventilen ved at dreje skruenøglen 1/4 omgang mod uret. Lyt efter gas der forlader systemet, og luk derefter ventilen efter 5 sekunder.
- Hold øje med manometeret i et minut for at sikre, at der ikke er nogen ændring i trykket. Trykmåleren skal aflæse en lidt højere tryk end atmosfærisk tryk.
- Fjern opladningsslangen fra serviceporten.
- Brug sekskantnøgle til at åbne både højtryks- og lavtryksventilerne helt.
- Spænd ventilhætterne på alle tre ventiler (serviceport, højt tryk, lavt tryk) i hånden. Du kan stramme den yderligere ved hjælp af en momentnøgle, hvis det er nødvendigt.

! ÅBN VENTILSTÆNGERNE FORSIGTIGT

Når ventilstængerne åbnes, drejes den sekskantede skruenøgle, indtil den rammer mod proppen. Forsøg ikke at tvinge ventilen til at åbne yderligere.

💡 NOTE OM PÅFYLDNING AF KØLEMIDDEL

Nogle systemer kræver yderligere påfyldning afhængigt af rørlængder. Standard rørlængde varierer i henhold til lokale regler. For eksempel i Nordamerika er standard rørlængden 7,5 m.

I andre områder er standard rørlængden 5m. Kølemidlet skal påfyldes fra serviceporten på udendørsenhedens lavtryksventil. For R290-kølemiddelmodellerne kan der ikke tilsættes kølemiddel.

Det ekstra kølemiddel, der skal påfyldes, kan beregnes ved hjælp af følgende formel:

YDERLIGERE KØLEMIDDEL PR. RØRLÆNGDE

Rørets længde (m)	Metode til luftudrensning	Ekstra kølemiddel	
≤ Standard rørlængde	Vakuumpumpe	Ikke relevant	
> Standard rørlængde	Vakuumpumpe	Væskeside: Ø 6,35 (1/4") R410A: (Rørlængde – standardlængde) x 15 g/m	Væskeside: Ø 9,52 (3/8") R410A: (Rørlængde – standardlængde) x 30 g/m
		R32: (Rørlængde – standardlængde) x 12 g/m	R32: (Rørlængde – standardlængde) x 24 g/m
		R22: (Rørlængde – standardlængde) x 20 g/m	R22: (Rørlængde – standardlængde) x 40 g/m

⊘ BLAND IKKE FORSKELLIGE KØLEMIDDELTYPEN.

Elektrisk- og gaslækagetjek

⚠ ADVARSEL – FARE FOR ELEKTRISK STØD

ALLE LEDNINGER SKAL OVERHOLDE LOKALE OG NATIONALE ELEKTRISKE STANDARDER, OG SKAL INSTALLERES AF EN AUTORISERET ELEKTRIKER.

! INDEN TESTKØRSEL

Udfør kun testkørsel, når du har gennemført følgende trin:

- Elektriske sikkerhedstjek – Kontroller, at enhedens elektriske system er sikkert og fungerer korrekt
- Gaslækagekontrol – Kontroller alle tilslutningsmøtrikforbindelser, og kontroller, at systemet ikke lækker
- Kontroller, at gas- og væskeventiler (højt og lavt tryk) er helt åbne

Elektriske sikkerhedskontroller

Efter installationen skal du kontrollere, at alle elektriske ledninger er installeret i overensstemmelse med lokale og nationale forskrifter og i henhold til installationsmanualen.

INDEN TESTKØRSEL

Kontroller jordforbindelse

Mål jordmodstand ved visuel detektion og med jordingsmodstandstester.

UNDER TESTKØRSEL

Tjek for elektrisk lækage

Under **testkørslen** skal du bruge en elektrode og multimeter til at udføre en omfattende elektrisk lækage-test.

Hvis der opdages elektrisk lækage, skal du straks slukke for enheden og ringe til en autoriseret elektriker for at finde og løse årsagen til lækagen.

Gaslækagetjek

Der er to forskellige metoder til at kontrollere for gaslækager.

Sæbevandsmetoden

Brug en blød børste og påfør sæbevand eller flydende vaskemiddel på alle rørforbindelsespunkter på indendørsenheden og udendørsenheden. Tilstedeværelsen af bobler indikerer en lækage.

Metode til lækagedetektorer af lækage

Hvis der bruges lækagedetektor, henvises til enhedens betjeningsvejledning for korrekte brugsanvisninger.

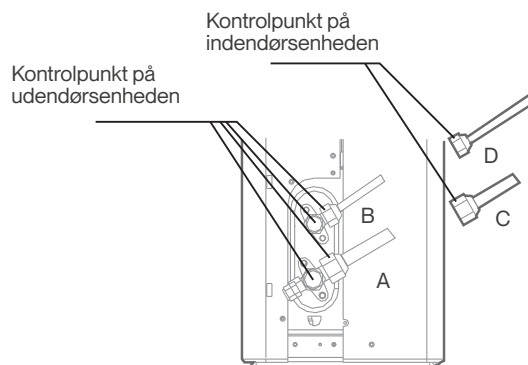

A: Lavtryks stopventil

B: Højtryks stopventil

C & D: Indendørsenhed flammøtrikker

EFTER UDFØRELSE AF GASLÆKAGEKONTROLLER

Efter at have bekræftet, at alle rørforbindelsespunkter IKKE lækker, skal ventildækslet på den udvendige enhed udskiftes.

Prøvekørsel

Testkørselsinstruktioner

Du skal udføre **testkørslen** i mindst 30 minutter.

Tilslut strøm til enheden.

- Tryk på **ON/OFF**-knappen på fjernbetjeningen for at tænde den.
- Tryk på **MODE**-knappen for at gennemgå følgende funktioner én efter én:
 - COOL – Vælg den lavest mulige temperatur
 - HEAT – Vælg den højest mulige temperatur
- Lad hver funktion køre i 5 minutter, og udfør følgende kontroller:

Liste over kontroller, der skal udføres	BESTÅET	IKKE BESTÅET
Ingen elektrisk lækage		
Enheden er korrekt jordet		
Alle elektriske terminaler er korrekt dækket		
Indendørs og udendørsenheder er solidt installeret		
Alle rørforbindelsespunkter lækker ikke	Udendørs (2):	Indendørs (2):
Vand drænes korrekt fra drænslangen		
Alt rør er korrekt isoleret		
Enheden udfører COOL-funktionen korrekt		
Enheden udfører HEAT-funktionen korrekt		
Indendørsenhedens lameller roterer korrekt		
Indendørsenheden reagerer på fjernbetjeningen		

DOBBELTKONTROLLER RØRFORBINDELSER

Under drift vil trykket i kølemiddelkredsløbet stige. Dette kan afsløre lækager, der ikke var til stede under din første lækagetjek. Tag dig tid under testkørslen til at kontrollere, at alle tilslutningspunkter for kølemiddelrør ikke har utætheder. Se afsnittet **Gaslækagekontrol** for instruktioner.

Efter at testkørslen er gennemført, og du bekræfter, at alle kontrolpunkter i Liste over kontroller, der skal udføres, er **BESTÅET**, skal du gøre følgende:

- Brug fjernbetjeningen til at returnere enheden til normal driftstemperatur.
- Brug isoleringstape til at pakke de indendørs kølemiddelrørforbindelser ind, som du efterlod afdækket under installationen af indendørsenheden.

HVIS OMGIVELSESTEMPERATUREN ER UNDER 17 °C (62 °F)

Du kan ikke bruge fjernbetjeningen til at tænde for COOL-funktionen, når omgivelsestemperaturen er under 17 °C. Du kan i dette tilfælde bruge **MANUAL CONTROL**-knappen til at teste COOL-funktionen.

- Tryk knapperne på begge sider af panelet ned, og løft derefter panelet op, indtil det klikker.
- Knappen **MANUAL CONTROL** er placeret på enhedens højre side.
- Tryk på den 2 gange for at vælge FORCED COOL-tilstand. Udfør testkørsel som normalt.

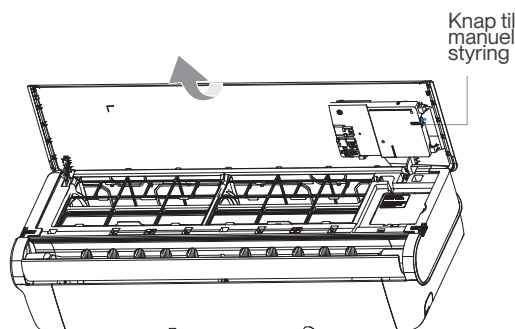
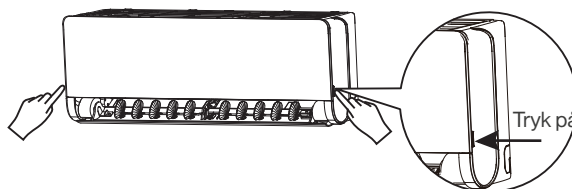

Pakning og udpakning af enheden

Instruktioner til pakning og udpakning af enheden:

Udpakning:

Indendørs enhed:

1. Skær forseglingsstapen på emballagen over med en kniv, et snit til venstre, et snit i midten og et snit til højre.
2. Brug en tang til at fjerne forseglingssømmene øverst på kassen.
3. Åbn emballagen.
4. Tag den midterste støtteplade ud, hvis den er inkluderet.
5. Tag tilbehørspakken ud, og tag forbindelsesledningen ud, hvis den er inkluderet.
6. Løft maskinen ud af emballagen, og læg den fladt.
7. Fjern det venstre og højre pakkeskum eller det øverste og nederste pakkeskum, og løsn emballeringsposen.

Udendørsenhed

1. Skær emballeringsremmen over.
2. Tag enheden ud af emballagen.
3. Fjern skummet fra enheden.
4. Fjern emballageposen fra enheden.

Pakning:

Indendørs enhed:

1. Sæt indendørsenheden i pakkeposen.
2. Fastgør pakkeskummet i venstre og højre side eller pakkeskummet foroven og forneden til enheden.
3. Læg enheden i emballagen, og læg derefter tilbehørspakken i.
4. Luk emballagen, og forsegl den med tapen.
5. Brug emballeringsremmen, hvis det er nødvendigt.

Udendørs enhed:

1. Sæt udendørsenheden i pakkeposen.
2. Læg bundskummet i kassen.
3. Læg enheden i emballagen, og læg derefter det øverste emballageskum oven på enheden.
4. Luk emballagen, og forsegl den med tapen.
5. Brug emballeringsremmen, hvis det er nødvendigt.

OBS: Gem al emballage, hvis du får brug for at sende den et sted hen i fremtiden.

BORTSKAFFELSE OG GENBRUG

Vigtige anvisninger vedrørende miljøet (europæiske retningslinjer for bortskaffelse)

Overholdelse af WEEE-direktivet og bortskaffelse af det udtjente produkt:

Dette produkt overholder EU's WEEE-direktiv (2012/19/EU).

Dette produkt bærer et klassificeringssymbol for elektrisk og elektronisk udstyr (WEEE).

Dette symbol angiver, at dette produkt ikke må bortskaffes sammen med andet husholdningsaffald, når det ikke længere er funktionsdygtigt. Brugte enheder skal returneres til en genbrugsstation for elektriske og elektroniske enheder. Disse genbrugsstationer kan findes ved at kontakte de lokale myndigheder eller den forhandler, hvor produktet er købt. Hver husstand spiller en vigtig rolle ved genbrug og genanvendelse af gamle enheder. Korrekt bortskaffelse af brugte apparater hjælper med at forhindre potentielle negative konsekvenser for miljøet og folkesundheden.



Takk for at du valgte ELL!



Du har valgt en ny generasjon innen inneklima.

ELL er godt klima med godt utseende. Ved å kombinere estetikk og effektivitet sikrer ELL Front et behagelig inneklima uavhengig av temperaturen ute. Det høyteknologiske og innovative designet passer for det nordiske klimaet, og det sikrer lang levetid, høy ytelse og stil.

Før du bruker ditt nye ELL-produkt, vennligst les denne bruksanvisningen grundig for å sikre at du vet hvordan du bruker funksjonene som ditt nye apparat tilbyr på en sikker måte.

Besøk www.ell-brand.com for gjeldende reklamasjons- og garantiordninger.

INNHold

TAKK FOR AT DU VALGTE ELL!	54
BRUKSANVISNING	55
Innendørs enhetsdisplay.....	55
Betjening av fjernkontroll.....	61
ETTERSYN OG VEDLIKEHOLD	70
PROBLEMLØSNING	72
FORHOLDSREGLER FOR SIKKERHET	75
PRODUKTOVERSIKT	79
PRODUKSJONSINSTALLASJON	80
Installer innendørsenheten	82
Installer utendørsenhet.....	92
Kjølerørtilkobling	97
Vakuumering	101
Elektrisk og gasslekkasjekontroller.....	103
Prøvekjøring	104
Pakking og utpakking av enheten.....	105
AVHENDING OG GJENVINNING	106

BRUKSANVISNING

Innendørs enhetsdisplay

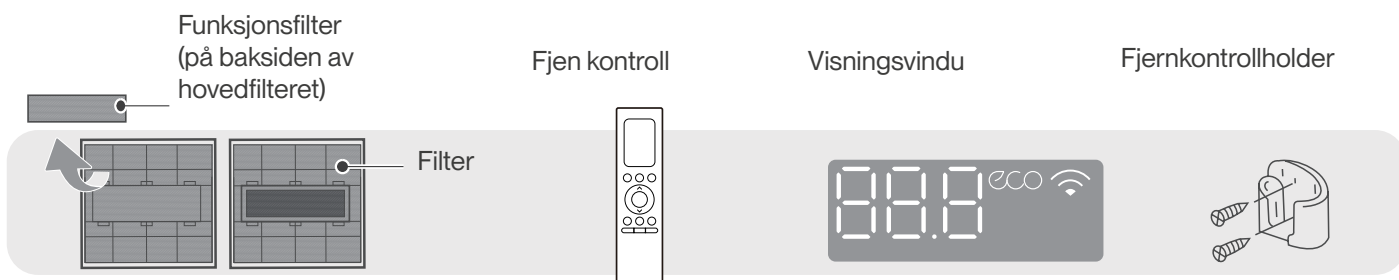
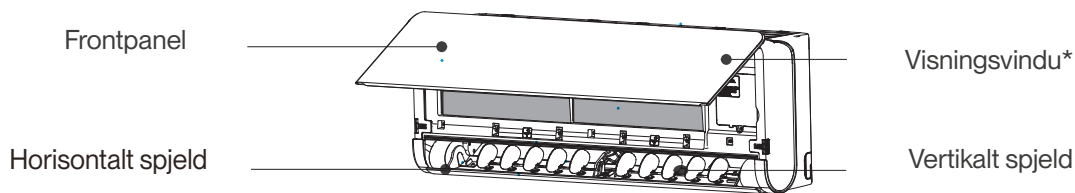

Vist kode	Visningskoder betyr
88.8	Viser temperatur, operasjonsfunksjon og feilkoder.
ECO	Når ECO-funksjonen er aktivert
📶	Når WIRELESS er aktivert
ON (i 3 sekunder når)	TIMER PÅ er stilt inn (hvis enheten er AV, ON forblir på når TIMER ON er stilt inn). FRESH-, SWING-, TURBO-, ECO-, BREEZE AWAY-, CASCADE- eller SILENCE-funksjonen er slått på.
OF (i 3 sekunder når)	TIMER OFF er innstilt. FRESH-, SWING-, TURBO-, ECO-, BREEZE AWAY-, CASCADE- eller SILENCE-funksjonen er slått av.
OL	Når Active Clean-funksjonen er slått på
df	Når avfrysing
FP	Når frostsikkringsfunksjonen på 8 C er slått på.

Driftstemperatur

Når klimaanlegget brukes utenfor følgende temperaturområder, kan visse sikkerhetsbeskyttelsesfunksjoner aktiveres og føre til at enheten deaktiveres.

Inverter splitt-type

	COOL-modus	HEAT(Varme)-modus	DRY-modus
Rom-temp.	16-32 °C (60-90 °F)	0-30 °C (32-86 °F)	10-32 °C (50-90 °F)
Utendør-temp.	-25-50 °C (5-122 °F) For modeller med lavtemperatur kjølesystem.	-25-24 °C (5-75 °F)	0-50 °C (32-122 °F)

FOR UTENDØRSENHETER MED EKSTRA ELEKTRISK HJELPE VARMEAPPARAT

Når utetemperaturen er under 0 °C (32 °F), anbefaler vi på det sterkeste å holde enheten tilkoblet til enhver tid for å sikre jevn kontinuerlig ytelse.

Gjør følgende for å optimalisere ytelsen til enheten ytterligere:

- Hold dører og vinduer lukket.
- Begrens energiforbruket ved å bruke TIMER ON- og TIMER OFF-funksjoner.
- Luftinntakene eller -uttakene må ikke blokkeres.
- Kontroller og rengjør luftfiltrene regelmessig.

Flere funksjoner

Auto-restartfunksjon

Hvis enheten mister strømmen, starter den automatisk på nytt med de tidligere innstillingene når strømmen er gjenopprettet.

Trådløs kontroll (WIRELESS)

Trådløs kontroll lar deg kontrollere klimaanlegget ved hjelp av mobiltelefonen og en trådløs tilkobling.

Active Clean-funksjon (Aktiv rengjøring)

- Active Clean teknologien vasker bort støv når den fester seg til varmeveksleren ved automatisk frysing og deretter rask opptining av frosten. En "pi-pi" lyd vil bli hørt.
Aktiv rengjørings drift brukes til å produsere mer kondensert vann for å forbedre rengjøringseffekten, og den kalde luften vil blåses ut. Etter rengjøring fortsetter det interne vindhjulet å operere med varm luft for å tørke fordampere, dette holder innsiden ren.
- Når denne funksjonen er slått på, viser displayvinduet for innendørsenheten "CL", etter 20 til 130 minutter slås enheten av automatisk og avbryter Active Clean-funksjonen.
- For noen enheter vil systemet starte rengjøringsprosess med høy temperatur, og temperaturen på luftuttaket er svært høy.
Vær så snill å holde deg unna det. Og dette ville føre til at romtemperaturen stiger.

Lav omgivelsesoppvarming

Den avanserte inverterteknologien tåler de mest ekstreme værforholdene.

Du kan nyte den varme luften selv når utetemperaturen er så lav som -30 °C (-22 °F).

Lav omgivelseskjøling

Med en funksjon for lav omgivelseskjøling kan utendørsviftehastigheten endres i henhold til kondensatortemperaturen og AC kan kjøre jevnt under en temperatur så lav som -15°C (5 °F).

Air Fresh-funksjon

Ion-generator er aktivert og vil bidra til å rense luften inne.

Speldvinkel-minne

Når du slår på enheten, vil spjeldet automatisk gjenoppta vinkelen.

Oppdagelse av kuldemedielekkasje

Innendørsenheten vil automatisk vise "ELOC" når den oppdager kjølemiddellekkasje.

Breeze Away-funksjon

- Trykk på Breeze Away-knappen på fjernkontrollen for å aktivere unngå direkte luftblåsing på kroppen.
- Under Breeze Away-drift vil systemet justere spjeldvinklene og viftehastigheten automatisk. Du kan også velge viftehastighet med fjernkontrollen.
- Under Breeze Away-drift beveger spjeldet seg som vist nedenfor:

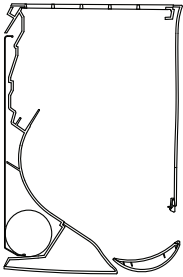

Breeze Away oppover

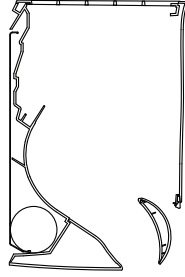

Breeze Away nedover

BEMERK: Denne funksjoner er bare tilgjengelig i COOL-, DRY- eller FAN-modus.

Kaskadedrift

- Trykk på Cascade-knappen på fjernkontrollen for å aktivere Kaskade-funksjonen.
- Med den nylig forbedrede spiralhusets design kan luftkanalen rotere 180 grader, noe som gir raskere og sterkere kjøleeffekt. Og hele rommet kan avkjøles raskt og jevnt.
- Systemet vil justere spjeldvinklene og viftehastigheten automatisk. Du kan også velge viftehastighet med fjernkontrollen.
- Denne funksjonen er bare tilgjengelig i COOL- eller FAN-modus.
- Under kaskadedrift beveger spjeldet seg som vist nedenfor:

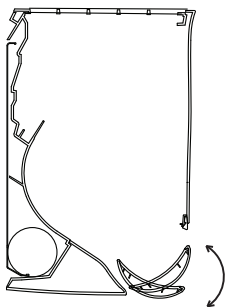

Kaskade oppover

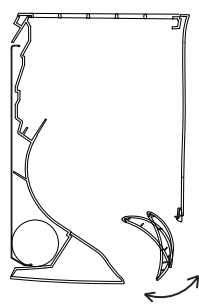

Kaskade nedover

Sleep(sove) drift

SLEEP(Sove)-funksjonen brukes til å redusere energi-forbruket mens du sover (og trenger ikke de samme temperaturinnstillingene for å holde deg komfortabel).

Trykk på **SLEEP**-knappen på fjernkontrollen. Når enheten er i COOL-modus, øker temperaturen med 1 °C (2 °F) etter 1 time, og øker ytterligere 1 °C (2 °F) etter enda en time.

Når enheten er i HEAT-modus, reduseres temperaturen med 1 °C (2 °F) etter 1 time, og den reduseres ytterligere 1 °C (2 °F) etter enda en time.

Hvilemodusfunksjonen stopper etter 8 timer, og systemet vil fortsette å kjøre med den endelige situasjonen.

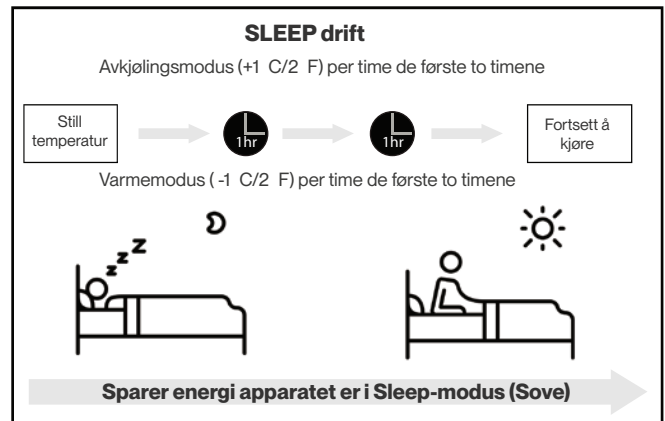

Innstilling av vinkel på luftstrøm

BEMERK: Innstillingsvinkel for luftstrøm (fjernkontroll)

Når enheten er på, bruker du SWING-knappen på fjernkontrollen til å stille inn luftstrømmens retning (vertikal/horisontal vinkel). Se i bruksanvisningen for fjernkontroll for detaljer.

MERKNAD OM SPJELD-VINKLER

Ikke still spjeldet i for vertikal vinkel over lengre perioder når du bruker COOL eller DRY-modus.

Det ville være å kondensere vannet på lamellbladet, som vil dryppe ned på gulvet eller møblene.

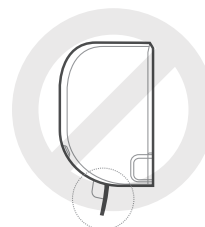

Å stille spjeldet i for liten vinkel når du bruker COOL eller HEAT-modus, kan redusere ytelsen til klimaanlegget på grunn av begrenset luftstrøm.

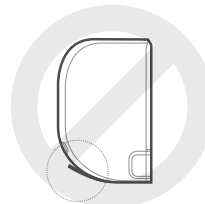

I henhold til de relative standardkravene, vennligst sett den vertikale luftstrømsspjeldet til sin maksimale vinkel under oppvarmingskapasitetstest.



BEMERK

Ikke beveg spjeldet for hånd. Dette vil føre til at spjeldet blir usynkronisert. Hvis dette skjer, slår du av enheten og kobler den fra i noen sekunder, og deretter starter du enheten på nytt.

Dette vil tilbake stille spjeldet.

FORSIKTIGHET

Ikke legg fingrene i eller i nærheten av blåse- og sugesiden av enheten. Høyhastighetsviften inne i enheten kan forårsake skade.

Manuell drift (uten fjernkontroll)

⚠ **FORSIKTIGHET: For produktbruk**

Den manuelle knappen er kun beregnet for test og nødoperasjon. Vennligst ikke bruk denne funksjonen med mindre fjernkontrollen går tapt, og det er absolutt nødvendig. For å gjenopprette vanlig drift, bruk fjernkontrollen for å aktivere enheten. Enheten må slås av før manuell drift.

For å betjene enheten manuelt:

- Trykk ned knappene på begge sider av panelet, og løft deretter panelet opp til det klikker.
- Finn **MANUAL CONTROL-knappen** på høyre side av displayboksen.
- Trykk på **MANUAL CONTROL-knappen** en gang for å aktivere FORCED AUTO-modus.
- Trykk på **MANUAL CONTROL-knappen** igjen for å aktivere FORCED COOLING-modus.
- Trykk på **MANUAL CONTROL-knappen** en tredje gang for å slå av enheten.
- Lukk frontpanelet.

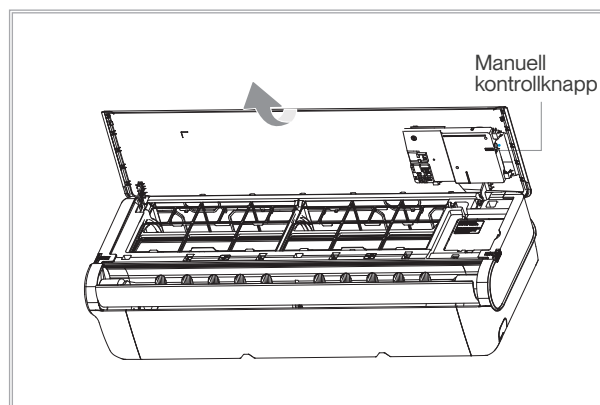
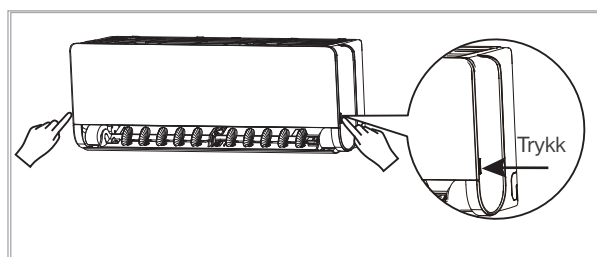

Betjening av fjernkontroll

Modell	RG10X1(N2HS)/BGEF
Nominell spenning	3,0 V (tørre batterier R03/LR03 × 2)
Signalmottaksområde	8 m
Omgivelser	-5-60 °C (23-140 °F)

Hurtigstartveiledning

1 SETT INN BATTERIER

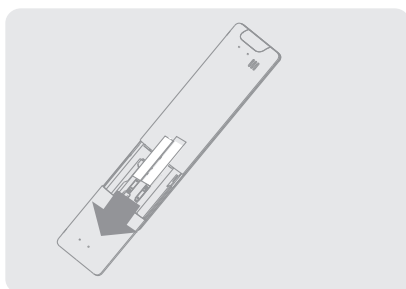

2 VELG MODUS

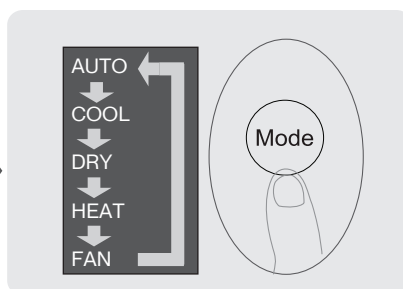

3 VELG TEMPERATUR

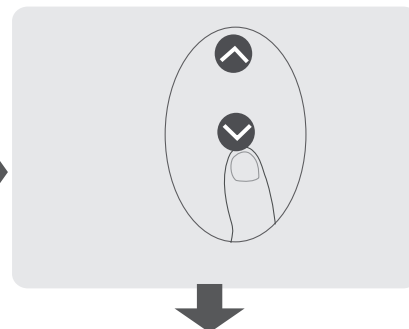

6 TRYKK PÅ AV/PÅ-KNAPPEN

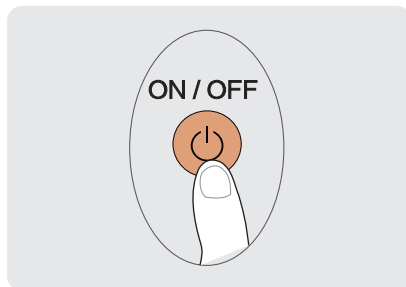

5 PEK FJERNKONTROLL MOT ENHET

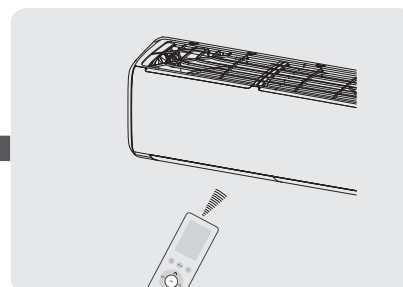

4 VELG VIFTEHASTIGHET

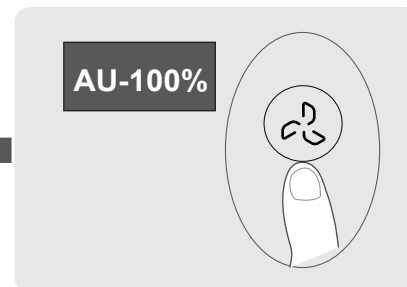

IKKE SIKKER PÅ HVA EN FUNKSJON GJØR?

Se: Slik bruker du de grunnleggende funksjonene og Hvordan bruke avanserte funksjoner i denne håndboken for en detaljert beskrivelse av hvordan du bruker klimaanlegget.

SPEIELL MERKNAD

- Knappeutforminger på enheten kan avvike noe fra eksemplet som vises.
- Hvis innendørsenheten ikke har en bestemt funksjon, vil det ikke ha noen effekt å trykke på knappen til funksjonen på fjernkontrollen.

Håndtere fjernkontrollen

Sette inn og skifte batterier

Klimaanlegget kan leveres med to batterier.
Sett batteriene i fjernkontrollen før bruk.

1. Skyv bakdekselet på fjernkontrollen nedover slik at batterirommet vises.
2. Sett inn batteriene, vær oppmerksom for å matche (+) og (-) endene av batteriene med symbolene inne i batterirommet.
Skyv batteridekselet på plass igjen.

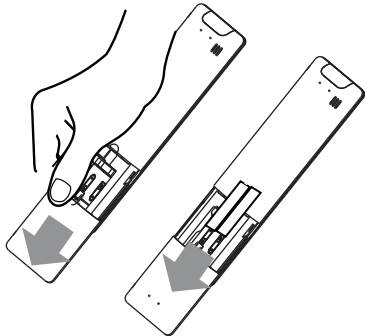

BATTERI MERKNADER

For optimal produktytelse:

- Ikke bland gamle og nye batterier eller batterier av forskjellige typer.
- Ikke la batteriene stå i fjernkontrollen hvis du ikke har tenkt å bruke enheten på mer enn 2 måneder.

AVHENDING AV BATTERI

Batteriene må ikke kastes som usortert avfall.
Se lokale lover for riktig avhending av batterier.

TIPS FOR BRUK AV FJERNKONTROLL

- Fjernkontrollen må brukes innen 8 meter fra enheten.
- Enheten piper når fjernsignal mottas.
- Gardiner, andre materialer og direkte sollys kan forstyrre den infrarøde signalmottakeren.
- Ta ut batteriene hvis fjernkontrollen ikke skal brukes på mer enn 2 måneder.

BEMERK FOR BRUK AV FJERNKONTROLL

Dette utstyret er testet og funnet å være i samsvar med grensene for en digital enhet i klasse B, i henhold til del 15 i FCC-reglene.

Disse grensene er utformet for å gi rimelig beskyttelse mot skadelig forstyrrelser i en boliginstallasjon. Dette utstyret genererer, bruker og kan utstråle radiofrekvensenergi, og hvis det ikke installeres og brukes i samsvar med instruksjonene, kan det forårsake skadelige forstyrrelser for radiokommunikasjon. Det er imidlertid ingen garanti for at forstyrrelsen ikke vil skje i en bestemt installasjon.

Hvis dette utstyret forårsaker skadelige forstyrrelser for radio- eller TV-mottak, som kan bestemmes ved å slå utstyret av og på, oppfordres brukeren til å prøve å korrigere forstyrrelsen ved ett eller flere av følgende tiltak:

- Reorientere eller flytte mottakerantennen.
- Øk avstanden mellom utstyret og mottakeren.
- Koble utstyret til en stikkontakt på en annen krets enn den som mottakeren er koblet til.
- Kontakt forhandleren eller en erfaren radio-/TV-tekniker for å få hjelp.
- Endringer eller modifikasjoner som ikke er godkjent av parten som er ansvarlig for overholdelse kan annullere brukerens rett til å bruke utstyret.

Knapper og funksjoner

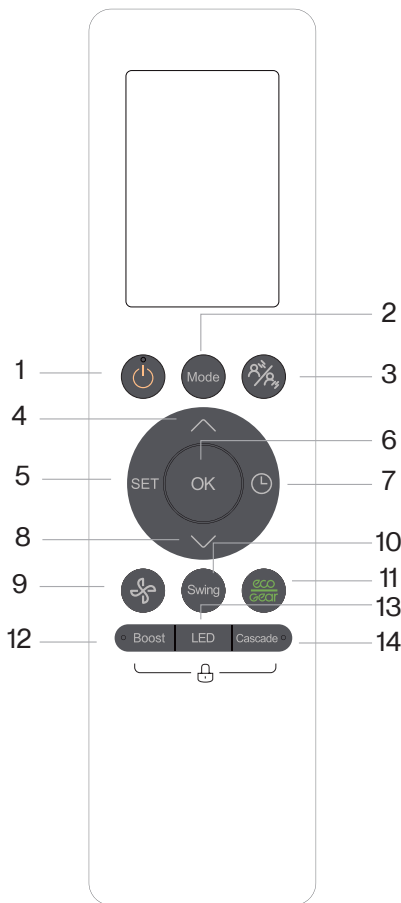

RG10X1(N2HS)/BGEF

Beskrivelse	
Nr.1	 ON/OFF (På/Av) Skrur enheten av eller på.
Nr.2	 MODE (Modus) Auto > Cool > Dry > Heat > Fan
Nr.3	 BREEZE AWAY (Bris) Bruk for å velge vindstrøm bort fra personer-funksjonen.
Nr.4	 TEMP. Øker temperaturen i 0,5 °C (1 °F) trinn. Maks. temperaturen er 30 °C (86 F). (Trykk sammen  og  knappene samtidig i 3 sekunder vil skifte temperaturdisplayet mellom °C og °F.)
Nr.5	 SET (Innstilling) Active clean (Aktiv rengjøring) > Fresh (Frisk) > Sleep (Sove) > Follow Me (Følg meg) > AP mode (WIRELESS)
Nr.6	 OK Brukes til å bekrefte de valgte funksjonene
Nr.7	 TIMER (Tidsur) Angi at timeren skal slå enheten på eller av
Nr.8	 TEMP. Reduserer temperaturen i 0,5 °C (1 °F) trinn. Min. temperaturen er 16 °C (60 °F)
Nr.9	 FAN SPEED (Viftehastighet) AU > 20 % > 40 % > 60 % > 80 % > 100 % Trykk på TEMP  eller  knappen for å øke/reducere viftehastigheten.
Nr.10	 SWING (Sving) Starter og stopper den horisontale spjeldbevegelsen. Hold inne i 2 sekunder for å starte den automatiske svingfunksjonens vertikale spjeld.
Nr.11	 ECO/GEAR ECO > GEAR (75 %) > GEAR (50 %) > Forrige innstillingsmodus > ECO
Nr.12	 Boost Nå ønsket temperatur på kortest mulig tid.
Nr.13	 LED Slår LED-skjerm og klimaanlegg lyden på og av
Nr.14	 Cascade Gjør det mulig å avkjøle hele rommet raskt og jevnt.
Nr.15	LOCK (Lås)    Trykk sammen disse to knappene samtidig i 5 sekunder for å låse tastaturet. Trykk sammen disse to knappene i 2 sekunder for å låse opp tastaturet.

Indikatorer for ekstern skjerm

Informasjon vises når fjernkontrollen er slått på.

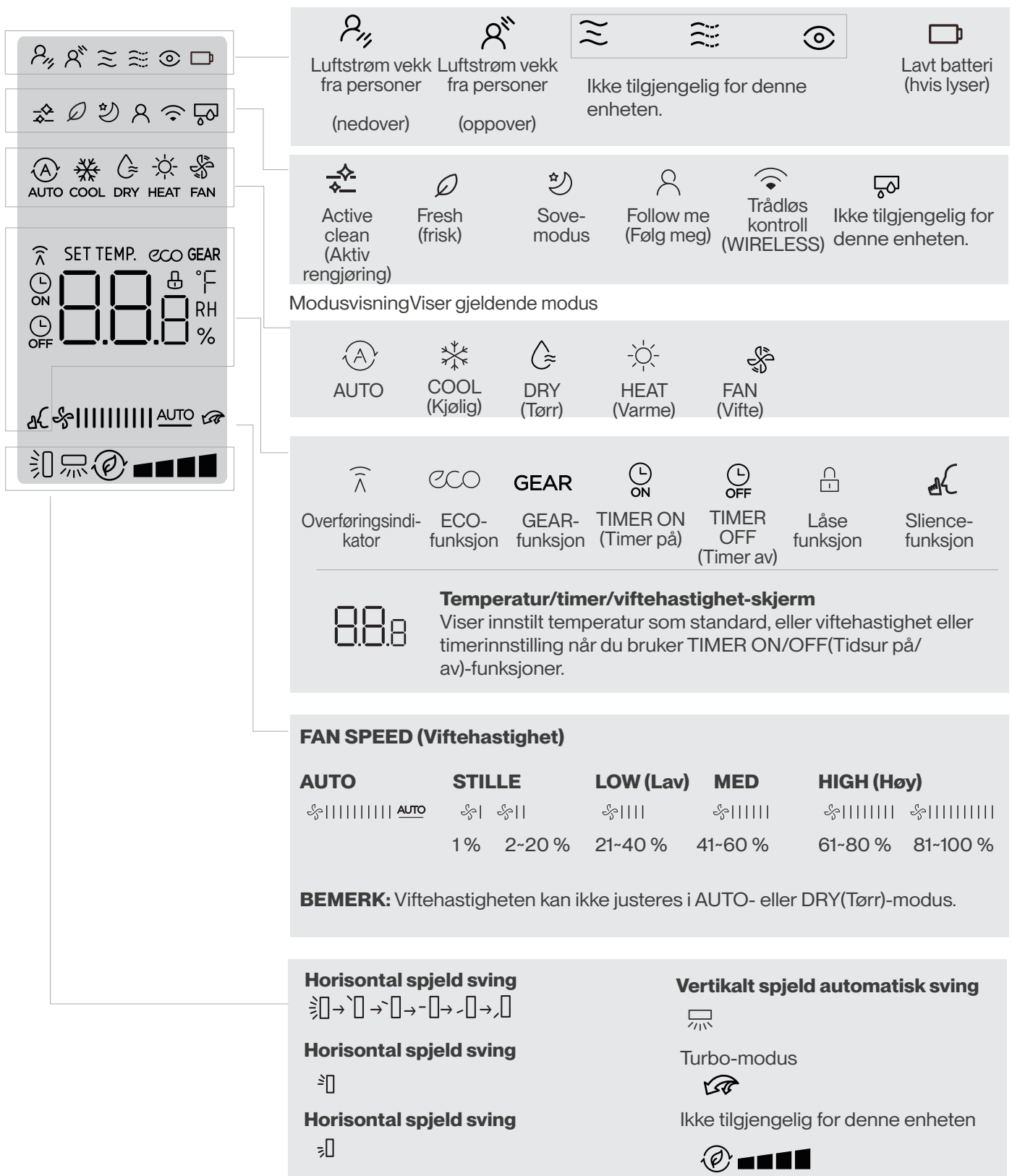

● BEMERK

Alle indikatorer som er vist i figuren, er beregnet for klar presentasjon. Men under selve operasjonen vises bare de relative funksjonelle tegnene i displayet.

Slik bruker du de grunnleggende funksjonene

BEMERK

Før bruk må du kontrollere at enheten er koblet til og at strømmen er tilgjengelig.

AUTO-modus

Velg AUTO-modus



Still inn ønsket temperatur

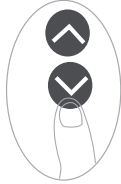

Slå på klimaanlegget



BEMERK:

1. I AUTO-modus velger enheten automatisk COOL(Kjøling)-, FAN(Vifte)- eller HEAT(Varme)-funksjonen basert på den innstilte temperaturen.
2. I AUTO-modus kan ikke viftehastigheten stilles inn.

COOL- eller HEAT-modus

Velg COOL-/HEAT-modus

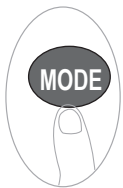

Still temperaturen



Still viftehastigheten



Slå på klimaanlegget



DRY(Tør)-modus

Velg DRY-modus

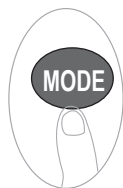

Still inn ønsket temperatur



Slå på klimaanlegget



BEMERK: I DRY-modus kan viftehastigheten ikke stilles inn siden den allerede er automatisk kontrollert.

FAN(Vifte)-modus

Velg FAN-modus

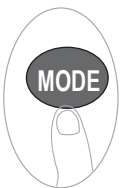

Still viftehastigheten



Slå på klimaanlegget



BEMERK: I FAN-modus kan du ikke stille inn temperaturen. Som et resultat vises ingen temperatur på den eksterne skjermen.

Innstilling av TIMER (Tidsur)

TIMER ON/OFF (Tidsur på/av) - Still inn hvor lang tid det skal gå før enheten automatisk slås på/av.

TIMER ON(Tidsur på)-innstilling

Trykk på TIMER(Tidsur)-knappen for å starte ON(På)-tidssekvensen.

Trykk på Temp. opp- eller ned-knappen flere ganger for å stille inn ønsket tid for å slå på enheten.

Pek fjernkontrollen mot enheten og vent 1 sek, TIMER ON (Tidsur på) vil bli aktivert.

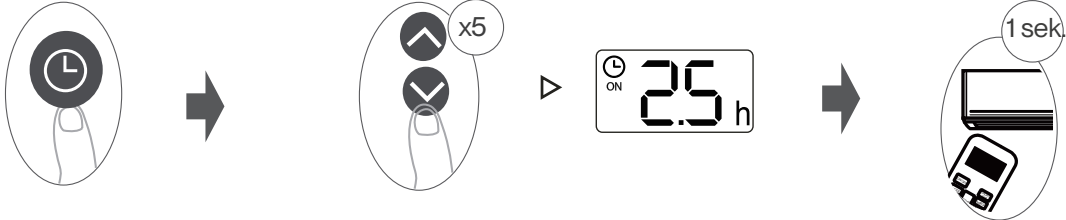

TIMER OFF(Tidsur av)-innstilling

Trykk på TIMER(Tidsur)-knappen for å starte OFF(Av)-tidssekvensen.

Trykk på Temp. opp- eller ned-knappen flere ganger for å stille inn ønsket tid for å slå av enheten.

Pek fjernkontrollen mot enheten og vent 1 sek, TIMER OFF (Tidsur av) vil bli aktivert.

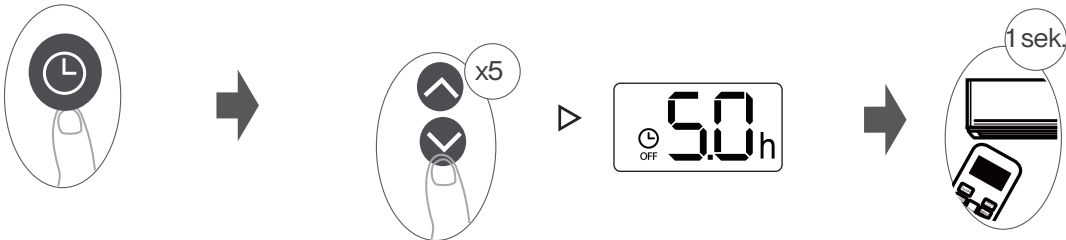

BEMERK:

1. Når du setter TIMER ON (Tidsur på) eller TIMER OFF (Tidsur av), vil tiden øke med 30 minutter med hvert trykk, opptil 10 timer.

Etter 10 timer og opptil 24, vil det øke i 1 time per trinn. (Trykk for eksempel 5 ganger for å få 2,5 time, og trykk 10 ganger for å få 5 timer.) Timeren går tilbake til 0.0 etter 24.

2. Avbryt begge funksjoner ved å sette timeren til 0.0h.

TIMER ON(Tidsur på)- og TIMER OFF(Tidsur av)-innstilling (eksempel)

Husk at tidsperiodene du angir for begge funksjonene, refererer til timer etter gjeldende klokkeslett.

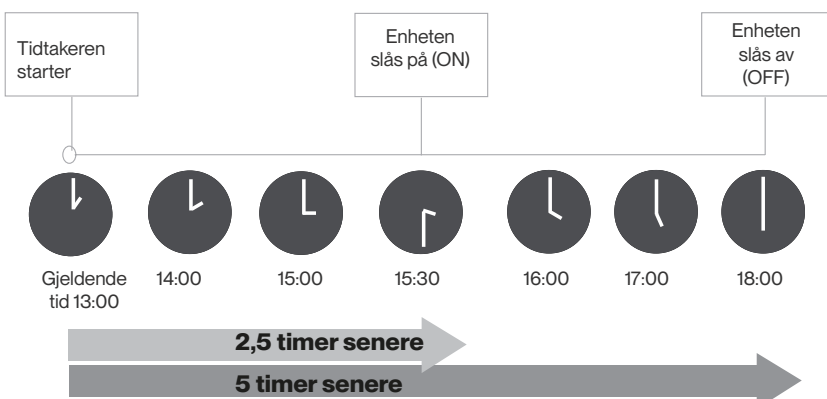
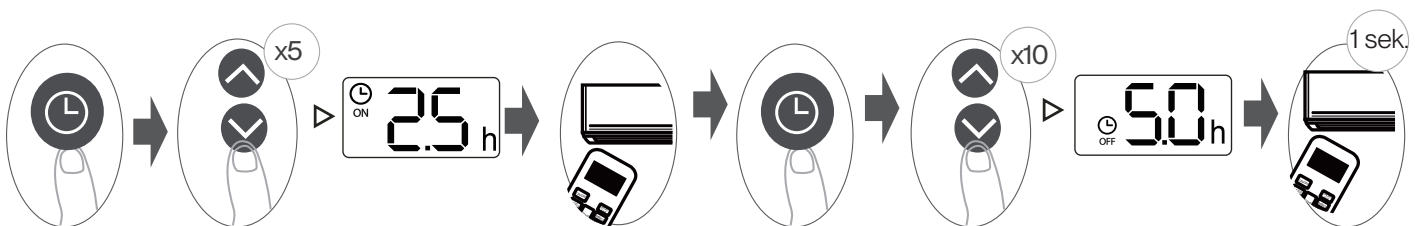

Eksempel: Hvis den nåværende tidtakeren er 13:00, vil enheten slå på 2,5 timer senere 15:30 og slå av klokka 18:00 for å stille inn timeren som beskrevet ovenfor.

Slik bruker du avanserte funksjoner

Sving-funksjon

Trykk på Swing(Sving)-knappen

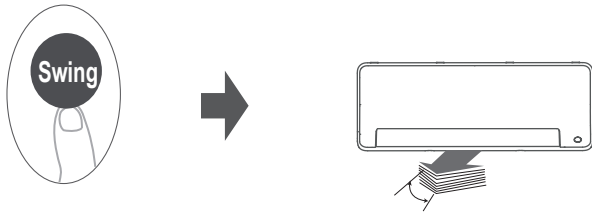

Det horisontale spjeldet svinger automatisk opp og ned når du trykker på Swing(Sving)-knappen. Trykk en gang til for å få den til å stoppe.

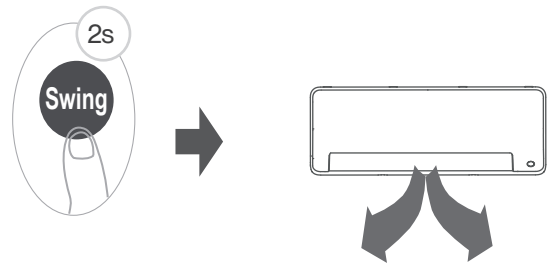

Fortsett å trykke på denne knappen i mer enn 2 sekunder, og det vertikale spjeldets sving-funksjon er aktivert.

Luftstrømretning

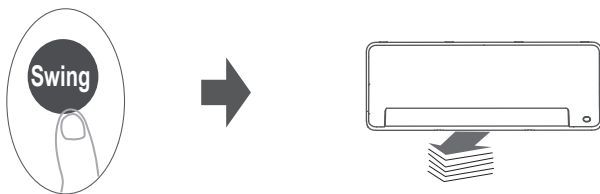

Hvis du fortsetter å trykke på SWING-knappen, kan fem forskjellige luftstrømretninger stilles inn. Spjeldet kan flyttes i et visst område hver gang du trykker på knappen. Trykk på knappen til retningen du foretrekker er nådd.

BEMERK: Når enheten er av, trykk og hold MODE- og SWING-knappene sammen i ett sekund, spjeldet vil åpne seg i en viss vinkel, noe som gjør det veldig praktisk for rengjøring. Trykk og hold MODE- og SWING-knappene sammen i ett sekund for å tilbakestille spjeldet.

LED-SKJERM

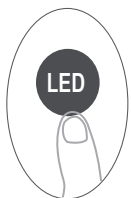

Trykk på denne knappen for å slå på og slå av displayet på innendørsenheten.



Trykk på denne knappen i mer enn 10 sekunder.

Fortsett å trykke på denne knappen i mer enn 5 sekunder, så vil innendørsenheten vise den faktiske romtemperaturen.

Trykk mer enn 5 sekunder igjen for å vise innstillingstemperaturen.

Boost-funksjon

Trykk på Boost-knappen

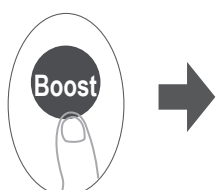

Når du velger Boost-funksjonen i COOL(Kjøle)-modus, vil enheten blåse kjølig luft med sterkest vindinnstillingen for å hurtig starte kjøleprosessen.

Når du velger Boost-funksjonen i HEAT(Varme)-modus, vil enheten blåse varme luft med sterkest vindinnstillingen for å hurtig starte oppvarmingsprosessen.

ECO/GEAR-funksjon



Inspeksjon på denne knappen for å gå inn i energieffektiv modus i en sekvens med følgende:

ECO → GEAR (75 %) → GEAR (50 %) → Forrige innstillingsmodus → ECO...
Bemerk: Denne funksjonen er bare tilgjengelig i COOL(Kjøle)-modus.

ECO-drift:

Under kjølemodus trykker du på denne knappen, fjernkontrollen justerer temperaturen automatisk til 24 °C/75 °F, viftehastigheten til Auto for å spare energi (bare når den innstilte temperaturen er mindre enn 24 °C/75 °F).

Hvis den innstilte temperaturen er over 24 °C/75 °F, trykker du på ECO-knappen, viftehastigheten endres til Auto, den innstilte temperaturen forblir uendret.

BEMERK: Hvis du trykker på knappen eller endrer modusen eller justerer den innstilte temperaturen til mindre enn 24 °C/75 °F, stoppes ECO-driften.

Under ECO-drift skal den innstilte temperaturen være 24 °C/75 °F eller høyere, det kan føre til utilstrekkelig kjøling.

Hvis du føler deg ukomfortabel, trykker du bare på ECO-knappen igjen for å stoppe den.

GEAR-drift:

Trykk på ECO/GEAR-knappen for å gå inn i GEAR-driften som følger:

75 % (opptil 75 % elektrisk energiforbruk) → 50 % (opptil 50 % elektrisk energiforbruk) → Forrige innstillingsmodus.

Silence(Stille)-funksjon



Fortsett å trykke på vifteknappen i mer enn 2 sekunder for å aktivere/deaktivere stille-funksjonen.

På grunn av lavfrekvent drift av kompressoren kan det føre til utilstrekkelig kjøle- og varmekapasitet. Trykk på ON/OFF(På/Av)-, Mode(Modus)-, Sleep(Sove)-, Boost- eller Clean(Rengjør)-knappen mens du bruker stille-funksjonen for å avbryte den.

FP-funksjon

Trykk på denne knappen 2 ganger i løpet av ett sekund under HEAT(Varme)-modus og angi temperaturen på 16 °C/60 °F for å aktivere FP-funksjonen.



Enheten vil fungere med høy viftehastighet (mens kompressoren er på) med temperaturen automatisk satt til 8 °C/46 °F.

Cascade-funksjon



Trykk på denne knappen for å justere aktivere Cascade-funksjonen i en sekvens av følgende:

Kaskade oppover (↗) → Kaskade nedover (↘) → Avbryt Kaskade-funksjonen
Denne funksjonen gjør at hele rommet avkjøles raskt og jevnt.

Systemet vil justere spjeldvinklene og viftehastigheten automatisk. Du kan også velge viftehastighet med fjernkontrollen.

Bemerk: Denne funksjonen er bare tilgjengelig i COOL- eller FAN-modus.

Breeze away-funksjon



Trykk på denne knappen for å justere brisen vekk fra personer i en sekvens av følgende: Oppover Bris vekk fra personer (🌀) → Nedover Bris vekk fra personer (🌀) → Avbryt Breeze away-funksjonen. Denne funksjonen unngår direkte luftstrøm som blåser på kroppen og får deg til å føle deg omgitt av silkeaktig kjølighet.

Bemerk: Denne funksjonen er bare tilgjengelig i COOL-, DRY- eller FAN-modus.

SET-funksjon

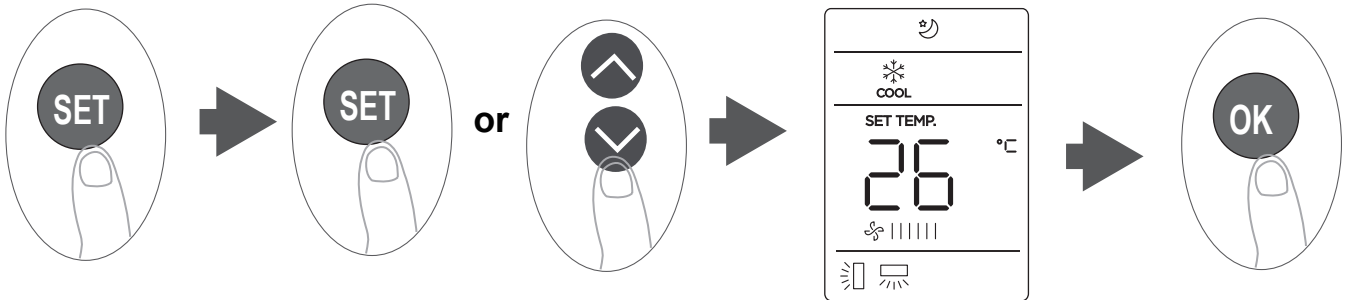

- Trykk på SET (Innstilling)-knappen for å angi funksjonsinnstillingen, og trykk deretter SET-knappen eller TEMP eller TEMP -knappen for å velge ønsket funksjon. Det valgte symbolet blinker på displayområdet, trykk på OK-knappen for å bekrefte.
- Hvis du vil avbryte den valgte funksjonen, utfører du bare de samme prosedyrene som ovenfor.
- Trykk på SET-knappen for å bla gjennom drift-funksjonene på følgende måte:
Active clean (Aktiv rengjøring) (🌀) → Fresh (Frisk) (🌀) → Sleep (Sove) (🌀) → Follow Me (Følg meg) (🌀) → AP mode (Ap-modus) (🌀) WIRELESS

Active Clean-funksjon (Aktiv rengjøring):

Aktiv rengjøringsteknologien vasker bort støv og mugg som kan forårsake lukt når det fester seg til varmeveksleren ved automatisk å fryse og deretter raskt tine frosten.

Når denne funksjonen er slått på, viser displayvinduet for innendørsenheten "CL", etter 20 til 130 minutter slås enheten av automatisk og avbryter CLEAN-funksjonen.

Fresh (frisk)

Når Fresh-funksjonen er initiert, vil fresh-funksjonen aktiveres.

Sleep (Sove)-funksjon

SLEEP(Sove)-funksjonen brukes til å redusere energiforbruket mens du sover (og trenger ikke de samme temperaturinnstillingene for å holde deg komfortabel).

BEMERK: SLEEP(Sove)-funksjonen er ikke tilgjengelig i FAN(Vifte)- eller DRY(Tørr)-modus.

Follow me-funksjon (Følg meg)

FOLLOW ME-funksjonen gjør det mulig for fjernkontrollen å måle temperaturen på gjeldende plassering og sende dette signalet til klimaanlegget tre minutters intervaller.

Når du bruker AUTO-, COOL (Kjøle)- eller HEAT (Varme)-funksjonene, vil måling av omgivelsestemperatur fra fjernkontrollen (istedet for fra selve innendørsenheten) gjøre det mulig for klimaanlegget å optimalisere temperaturen rundt deg og sikre maksimal komfort.

BEMERK: Trykk og hold inne Boost-knappen i syv sekunder for å starte/stoppe minnefunksjonen i Follow Me(Følg meg)-funksjonen.

- Hvis minnefunksjonen er aktivert, vises "On" (På) i 3 sekunder på skjermen.
- Hvis minnefunksjonen er stoppet, vises "OFF" (Av) i 3 sekunder på skjermen.
- Mens minnefunksjonen er aktivert, trykker du på ON/OFF(På/Av)-knappen, og hvis du ikke vil avbryte Follow me(Følg meg)-funksjonen.

AP-funksjon (WIRELESS)

Velg AP-modus (🌀) for å utføre konfigurering av trådløst nettverk.

ETTERSYN OG VEDLIKEHOLD

⚠ FORSIKTIGHET

- Kjøleeffektiviteten til enheten din og helsen din vil bli skadet av det tette klimaanlegget. Sørg for å rengjøre filteret en gang annenhver uke.
- **Slå alltid av** klimaanlegget og koble fra strømforsyningen før rengjøring eller vedlikehold.
- Ikke berør luftrensingsfilteret (Plasma) i minst 10 minutter etter at du har slått av enheten.
- Bruk kun en myk, tørr klut til å tørke av enheten. Du kan bruke en klut fuktet i varmt vann for å tørke den ren hvis enheten er spesielt skitten.
- Ikke bruk kjemikalier eller kjemisk behandlede kluter til å rengjøre enheten
- Ikke bruk benzen, malingstynner, poleringspulver eller andre løsemidler til å rengjøre enheten. Disse kan føre til at plastoverflaten sprekker eller deformeres.
- Ikke bruk vann som er varmere enn 40 °C (104 °F) til å rengjøre frontpanelet. Dette kan føre til at panelet deformeres eller blir misfarget.

Rengjøring av innendørsenhet, luftfilter

Trinn 1:

Trykk ned knappene på begge sider av panelet, og løft deretter panelet opp til det klikker.

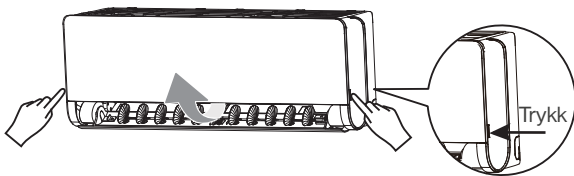

Trinn 2:

Ta tak i tappen på enden av filteret, løft den opp, trekk den mot deg, og trekk filteret ut.

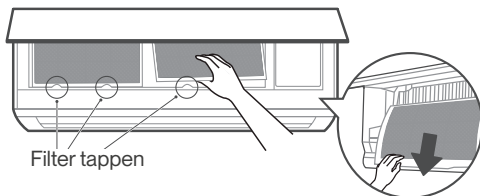

Trinn 3:

Hvis filteret har et lite luftrensingsfilter, løsner du det fra det større filteret.

Rengjør dette luftrensingsfilteret med et håndholdt støvsuger.

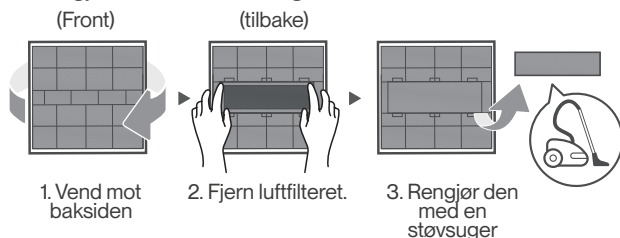

Trinn 4:

Rengjør det store luftfilteret med varmt såpevann. Pass på å bruke et mildt vaskemiddel.

Skyll filteret med friskt vann, og rist deretter av overflødig vann.

Tørk det på et kjølig, tørt sted, og avstå fra å utsette det for direkte sollys.

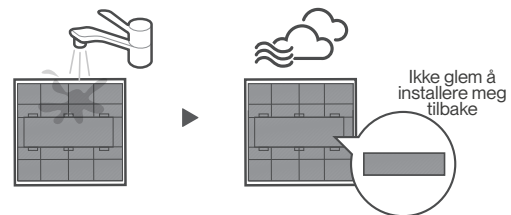

Trinn 5:

Når det er tørt, fester du luftrensingsfilteret til det større filteret og skyver det tilbake til innendørsenheten.

Endelig, lukk frontpanelet på innendørsenheten.

Rengjøring av spjeldet ditt

Bruk kun en myk, tørr klut til å tørke av enheten. Hvis spjeldet er spesielt skittent, kan du fjerne det og vaske det med vann.

1. Trykk og hold MODE- og SWING-knappene på fjernkontrollen samtidig i ett sekund, deflektoren åpnes for en viss vinkel.

2. Hold spjeldet og fjern det som vist nedenfor.

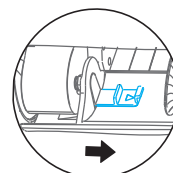

a) Løsne låseblokken på venstre side

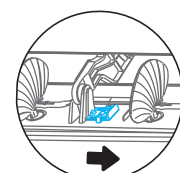

b) Frigjør den midterste låseblokken

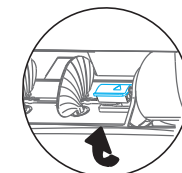

c) Fjern det lille dekselet på høyre side

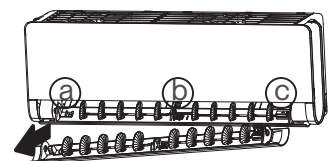

d) Fjern spjeldet fra venstre side

3. Vask den med vann og tørk den på et kjølig, tørt sted.

4. Installer spjeldet på nytt og koble til strømmen igjen, og dette vil nullstille spjeldet.

⚠ FORSIKTIGHET

- Før du skifter filter eller rengjør, må du slå av enheten og koble fra strømforsyningen.
- Når du fjerner filteret, må du ikke berøre metalldele i enheten. De skarpe metallkantene kan kutte deg.
- Ikke bruk vann til å rengjøre innsiden av innendørsenheten. Dette kan ødelegge isolasjon og forårsake elektrisk støt.
- Filteret må ikke utsettes for direkte sollys ved tørking. Dette kan krympe filteret.
- Eventuelt vedlikehold og rengjøring av utendørsenheten skal utføres av en autorisert forhandler eller en lisensiert serviceleverandør.
- Eventuelle enhetsreparasjoner må utføres av en autorisert forhandler eller en lisensiert tjenesteleverandør.

Påminnelser om luftfilter



Visningsvindu: "CL"

Påminnelse om rengjøring av luftfilter

- Etter 240 timers bruk blinker displayvinduet på innendørsenheten "CL". Dette er en påminnelse om å rense filteret. Etter 15 sekunder går enheten tilbake til forrige display.
- For å tilbakestille påminnelsen trykker du på LED-knappen på fjernkontrollen 4 ganger eller trykker på MANUAL CONTROL-knappen 3 ganger. Hvis du ikke tilbakestiller påminnelsen, blinker "CL" indikatoren igjen når du starter enheten på nytt.



Visningsvindu: "nF"

Påminnelse om utskifting av luftfilter

- Etter 2880 timers bruk blinker displayvinduet på innendørsenheten "nF". Dette er en påminnelse om å erstatte filteret. Etter 15 sekunder går enheten tilbake til forrige display.
- For å tilbakestille påminnelsen trykker du på LED-knappen på fjernkontrollen 4 ganger eller trykker på MANUAL CONTROL-knappen 3 ganger. Hvis du ikke tilbakestiller påminnelsen, blinker nF-indikatoren igjen når du starter enheten på nytt.

Vedlikehold din AC.

Vedlikehold – Lange perioder uten bruk

Hvis du planlegger å ikke bruke klimaanlegget i en lengre periode, gjør du følgende:



Rengjør alle filtre



Slå på VIFTE-funksjonen til enheten tørker helt



Slå av enheten og koble fra strømmen

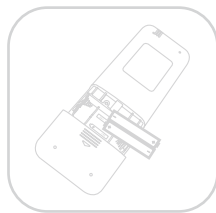

Fjern batteriene fra fjernkontrollen

Vedlikehold – Inspeksjon før sesongen

Etter lange perioder uten bruk, eller før perioder med hyppig bruk, gjør du følgende:

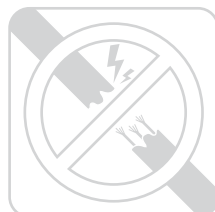

Se etter skadede ledninger

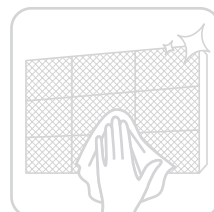

Rengjør alle filtre



Se etter lekkasjer



Forsikre deg om at ingenting blokkerer alle luftinntak og uttak

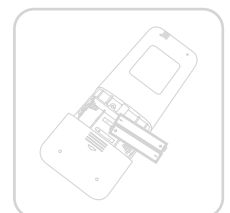

Bytt ut batterier

PROBLEMLØSNING

FORSIKTIGHET

Hvis noen av følgende forhold oppstår, slå av enheten umiddelbart!

- Strømledningen er skadet eller unormalt varm
- Du lukter en brennt lukt
- Enheten avgir høye eller unormale lyder
- En strømsikring går eller strømbryteren utløses ofte
- Vann eller andre gjenstander faller inn i eller ut av enheten

IKKE FORSØK Å GJØRE DETTE SELV! KONTAKT EN AUTORISERT TJENESTELEVERANDØR UMIDDELBART.

Vanlige problemer

Følgende problemer er ikke en funksjonsfeil, og i de fleste situasjoner vil det ikke kreve reparasjoner.

Sak	Mulige årsaker
Enheden slås ikke på når du trykker på PÅ/AV-knappen	Enheden har en 3-minutters beskyttelsesfunksjon som forhindrer at den blir overbelastet. Enheden kan ikke startes om igjen før tre minutter etter at den er slått av.
Enheden endres fra COOL/HEAT-modus til FAN-modus	Enheden kan endre innstillingen for å forhindre frostdannelse på enheten. Når temperaturen øker, starter enheten igjen i den tidligere valgte modusen. Den innstilte temperaturen er nådd, hvoretter enheten slår av kompressoren. Enheten vil fortsette å fungere når temperaturen svinger igjen.
Innendørsenheten avgir hvit tåke	I fuktige områder kan en stor temperaturforskjell mellom romluft og den kondisjonerte luften forårsake hvit tåke.
Både innendørs og utendørs enheter avgir hvit tåke	Når enheten starter i VARME-modus etter avrimning, kan hvit tåke slippes ut på grunn av fuktighet som skyldes avrimingsprosessen.
Innendørsenheten avgir støy	En susende luftlyd kan oppstå når spjeldet tilbakestiller sin posisjon. En pipende lyd kan oppstå etter å ha kjørt enheten i VARME-modus, på grunn av utvidelse og sammentrekning av enhetens plastdeler.
Både innendørsenheten og utendørsenheten gir lyd fra seg	Lav hveselyd under drift: Dette er normalt og skyldes kjølemiddelgass som strømmer gjennom både innendørs og utendørs enheter. Lav hvesende lyd når systemet starter, nettopp har sluttet å gå, eller det er avriming: Denne lyden er normal og skyldes stopp eller retningsskift av kjølemediet. Pipende lyd: Normal ekspansjon og sammentrekning av plast- og metalldeleer forårsaket av temperaturendringer under drift kan forårsake pipende lyder.

Sak	Mulige årsaker
Utendørsenheten avgir støy	Enheten vil lage forskjellige lyder basert på gjeldende driftsmodus.
Støv utledes fra enten innendørs- eller utendørsenheten	Enheten kan samle støv i lengre perioder uten bruk, det vil bli sendt ut når enheten slås på. Dette kan reduseres ved å dekke enheten under lange perioder med inaktivitet.
Enheten gir fra seg vond lukt	Enheten kan absorbere lukt fra miljøet (slik som møbler, matlaging, sigaretter, etc.) og den vil strømme ut under drift.
	Enhetens filtre er blitt mugne og må rengjøres.
Viften på utendørsenheten virker ikke	Under drift styres viftehastigheten for å optimalisere produktdriften.
Operasjonen er uregelmessig, uforutsigbar, eller enheten svarer ikke	Forstyrrelser fra mobiltelefonårn og fjernforsterkere kan forårsake feil på enheten.
	I dette tilfellet kan du prøve følgende: <ul style="list-style-type: none"> ▪ Koble fra strømmen, og koble deretter til igjen. ▪ Trykk på ON / OFF-knappen på fjernkontrollen for å starte på nytt.

BEMERK: Hvis problemet vedvarer, må du kontakte en lokal forhandler eller nærmeste kundesenter. Gi dem en detaljert beskrivelse av enhetens funksjonsfeil, så vel som modellnummeret ditt.

⚠ FORSIKTIGHET

Når det oppstår problemer, må du kontrollere følgende punkter før du kontakter et reparasjonsfirma.

Problem	Mulige årsaker	Løsning
Dårlig kjøleevne	Temperaturinnstillingen kan være høyere enn omgivelsestemperaturen	Senk temperaturinnstillingen
	Varmeveksleren på innendørs- eller utendørsenheten er skitten	Rengjør den berørte varmeveksleren
	Luftfilteret er skittent	Fjern filteret og rengjør det i henhold til instruksjonene
	Luftinntaket eller utløpet til hver enhet er blokkert	Slå av enheten, fjern hindringen og slå den på igjen
	Dører og vinduer er åpne	Pass på at alle dører og vinduer er stengt når du bruker enheten
	Overdreven varme fremkalles av sollys	Lukk vinduer og trekk for gardiner i perioder med høy varme eller skarpt solskinn
	For mange varmekilder i rommet (mennesker, datamaskiner, elektronikk, etc.)	Reduser antall varmekilder
	Lavt kjølemiddel på grunn av lekkasje eller langvarig bruk	Kontroller om det er lekkasjer, tett igjen om nødvendig, og avkjøl kjølemiddelet
	SILENCE-funksjonen er aktivert.	SILENCE-funksjonen kan redusere produktytelsen ved å redusere driftsfrekvensen. Slå av SILENCE-funksjonen.

Problem	Mulige årsaker	Løsning
Enheten virker ikke	Strøbrudd	Vent til strømmen kommer tilbake
	Strømmen er slått av	Slå på strømmen
	Sikringen er brent ut	Skift ut sikringen
	Batteriene til fjernkontrollen er døde	Bytt ut batterier
	Enhetens 3-minutters beskyttelse er aktivert	Vent tre minutter etter at du har startet enheten på nytt
	Timer er aktivert	Slå av timer
Enheten starter og stopper ofte	Det er for mye eller for lite kjølemiddel i systemet	Sjekk for lekkasjer og fyll opp systemet med kjølemiddel.
	Ukomprimerbar gass eller fuktighet har kommet inn i systemet.	Tøm og fyll opp systemet med kjølemiddel
	Kompressoren er ødelagt	Bytt kompressoren
	Spenningen er for høy eller for lav	Installer en manostat for å regulere spenningen
Dårlig oppvarmingytelse	Utetemperaturen er ekstremt lav	Bruk tilleggsoppvarming
	Kald luft kommer inn gjennom dører og vinduer	Pass på at alle dører og vinduer er stengt under bruk
	Lavt kjølemiddel på grunn av lekkasje eller langvarig bruk	Kontroller om det er lekkasjer, tett igjen om nødvendig, og avkjøl kjølemiddelet
Indikatorlamper fortsetter å blinke	<p>Enheten kan stoppe driften eller fortsette å kjøre trygt. Hvis indikatorlampene fortsetter å blinke eller feilkoder vises, vent i ca. 10 minutter.</p> <p>Problemet kan løse seg selv. Hvis ikke, koble fra strømmen, og koble den til igjen. Slå på enheten. Hvis problemet vedvarer, kobler du fra strømmen og tar kontakt med nærmeste kundeservice.</p>	
Feilkode vises og begynner med bokstavene som følger i displayvinduet av innendørsenheten: <ul style="list-style-type: none"> ▪ E(x), P(x), F(x) ▪ EH(xx), EL(xx), EC(xx) ▪ PH(xx), PL(xx), PC(xx) 		

BEMERK: Hvis problemet vedvarer etter at du har utført kontrollene og diagnostikken ovenfor, slår du av enheten umiddelbart og kontakter et autorisert servicesenter.

FORHOLDSREGLER FOR SIKKERHET

Det er veldig viktig at du leser sikkerhetsreglene før bruk og installasjon. Feil installasjon på grunn av ignorering av instruksjoner kan forårsake alvorlig skade. Alvorlighetsgraden av potensielle skader er klassifisert som enten ADVARSEL eller FORSIKTIG.

Forklaring av symboler



Advarsel om elektrisk spenning

Dette symbolet indikerer at det er fare for liv og helse for personer på grunn av spenningen.



Advarsel

Symbolet indikerer en fare med middels risiko som, hvis den ikke unngås, kan føre til død eller alvorlig skade.



Forsiktighet

Symbolet indikerer en fare med lav grad av risiko som, hvis den ikke unngås, kan føre til mindre eller moderate skader.



Obs!

Symbolet indikerer viktig informasjon (f.eks. skade på eiendom), men ikke fare.



Følg instruksjonene

Dette symbolet indikerer at en servicetekniker kun skal betjene og vedlikeholde dette apparatet i samsvar med bruksanvisningen.

Les denne bruksanvisningen nøye før bruk/igangsetting av enheten og oppbevar den i umiddelbar nærhet av installasjonsstedet eller enheten for senere bruk!

⚠ ADVARSEL

Dette apparatet kan brukes av barn fra 8 år og oppover og personer med reduserte fysiske, sensoriske eller mentale evner eller mangel på erfaring og kunnskap, hvis de er under tilsyn eller har fått instruksjoner om bruk av apparatet på en sikker måte og forstår farene som er involvert.

Barn skal ikke leke med apparatet.

Rengjøring og bruker vedlikehold skal ikke gjøres av barn uten tilsyn.

Dette apparatet er ikke ment for bruk av personer (inkludert barn) med reduserte fysiske, sensoriske eller mentale evner, eller manglende erfaring eller kunnskap, med mindre de har fått tilsyn eller instruksjon angående bruken av apparatet av en person som har ansvar for deres sikkerhet.

Barn bør være under tilsyn for å sikre at de ikke leker med apparater.

⚠ ADVARSLER FOR PRODUKTBRUK

- Hvis det oppstår en unormal situasjon (som en brennende lukt), må du straks slå av enheten og koble fra strømmen. Ring forhandleren for instruksjoner for å unngå elektrisk støt, brann eller personskade.
- Ikke stikk fingre, stenger eller andre gjenstander inn i luftinntaket eller utløpet. Dette kan forårsake skade, siden viften kan rotere ved høye hastigheter.
- Ikke bruk brennbare sprayer som hårspray, lakk eller maling i nærheten av enheten. Dette kan forårsake brann eller forbrenning.
- Ikke bruk klimaanlegget på steder i nærheten av eller rundt brennbare gasser. Utslippt gass kan samle seg rundt enheten og forårsake eksplosjon.
- Ikke bruk klimaanlegget i våte rom, som bad eller vaskerom. For mye eksposering for vann kan føre til at elektriske komponenter kortslutter.
- Ikke utsett kroppen direkte for kald luft over lengre tid.
- Ikke la barn leke med klimaanlegget. Barn må være under tilsyn rundt enheten til enhver tid.
- Hvis klimaanlegget brukes sammen med vedovn eller andre varmeapparater, må du ventilere rommet grundig for å unngå oksygenmangel.
- I enkelte funksjonelle miljøer, for eksempel kjøkken, serverrom osv., anbefales det på det sterkeste å bruke spesialdesignede klimaanlegg.

⚠ ELEKTRISKE ADVARSLER

- Bruk bare angitt strømledning. Hvis strømledningen er skadet, må den erstattes av fabrikannten, dennes serviceforhandler eller en lignende kvalifisert person, for å unngå fare.
- Produktet må være riktig jordet på installasjonstidspunktet, ellers kan det oppstå elektrisk støt.
- For alt elektrisk arbeid, følg alle lokale og nasjonale ledningsstandarder, forskrifter og installasjonsmanual. Koble kablene stramt sammen og fest dem godt for å forhindre at eksterne ting skader terminalen. Feilaktig elektriske tilkoblinger kan overopphetes og forårsake brann, og kan også forårsake støt. Alle elektriske tilkoblinger må gjøres i henhold til det elektriske tilkoblingsdiagrammet som er plassert på panelene på innendørs- og utendørsenhetene.
- Alle ledninger må festes riktig for å sikre at dekslet på kontrollkortet kan lukkes ordentlig. Hvis kontrollkortdekslet ikke er ordentlig lukket, kan det føre til korrosjon og føre til at tilkoblingspunktene på terminalen varmes opp, tar fyr eller forårsaker elektrisk støt.
- Frakobling må innarbeides i den faste ledningen i henhold til ledningsreglene.
- Ikke trekk i strømledningen for å koble fra enheten. Hold støpselet godt fast og trekk den ut av stikkkontakten. Hvis du trekker direkte i ledningen, kan det skade den, noe som kan føre til brann eller elektrisk støt.
- Du må ikke endre lengden på strømforsyningen strømledningen, eller bruke en skjøteledning for å drive enheten.
- Ikke del stikkkontakten med andre apparater. Upassende eller utilstrekkelig strømforsyning kan forårsake brann eller elektrisk støt.
- Hold støpselet rent. Fjern eventuelt støv eller smuss som akkumuleres på eller rundt støpselet. En skitten plugg kan forårsake brann eller elektrisk støt.
- Hvis du kobler strøm til faste ledninger, en allpolet frakoblingsenhet som har minst 3 mm klaringer i alle poler, og har en lekkasjestrøm som kan overstige 10 mA, må reststrømenheten (RCD) ha en nominell gjenværende driftsstrøm som ikke overstiger 30 mA, og frakobling må innlemmes i de faste ledningene i samsvar med ledningsreglene.

VÆR OPPMERKSOM PÅ SIKRINGSSPESIFIKASJONER

Klimaanleggets kretskort (PCB) er designet med en sikring som gir beskyttelse mot overstrøm. Spesifikasjonene til sikringen er trykt på kretskortet, for eksempel: T3.15AL/250VAC, T5AL/250VAC, T3.15A/250VAC, T5A/250VAC, T20A/250VAC, T30A/250VAC, osv.

ADVARSLER FOR PRODUKTINSTALLASJON

- Installering må utføres av en autorisert forhandler eller spesialist. Feil installasjon kan forårsake vannlekkasje, elektrisk støt eller brann.
- Installasjonen må utføres i henhold til installasjonsinstruksjonene. Feil installasjon kan forårsake vannlekkasje, elektrisk støt eller brann.
- Kontakt en autorisert servicetekniker for reparasjon og vedlikehold av denne enheten. Apparatet skal installeres i samsvar med nasjonale installasjonsforskrifter.
- Bruk kun de medfølgende tilbehørsdelene og spesifiserte delene for installasjon. Bruk av deler som ikke er standard, kan føre til vannlekkasje, elektrisk støt, brann og føre til at enheten svikter.
- Installer enheten på et fast sted som kan støtte enhetens vekt. Hvis det valgte stedet ikke kan støtte enhetens vekt, eller installasjonen ikke er gjort riktig, kan enheten falle og forårsake alvorlig skade.
- Installer dreneringsrør i henhold til instruksjonene i denne håndboken. Upassende drenering kan forårsake vannskader på ditt hjem og eiendom.
- For enheter som har ett ekstra elektrisk varmeapparat, må du ikke installere enheten innen 1 meter fra brennbare materialer.
- Ikke installer enheten på et sted som kan utsettes for brennbar gass, da dette kan forårsake brann. Hvis brennbar gass akkumuleres rundt enheten, kan det forårsake brann.
- Ikke slå på strømmen før alt arbeid er fullført.
- Når du flytter klimaanlegget, ta kontakt med erfarne serviceteknikere for frakobling og reinstallerings av enheten.
- Hvordan installere apparatet med support, vennligst les informasjonen for detaljer i avsnittene "installasjon av innendørsenhet" og "installasjon av utendørsenhet".

FORSIKTIGHET

- Slå av klimaanlegget og koble fra strømmen hvis du ikke skal bruke det på lenge.
- Slå av apparatet og koble fra enheten under uvær.
- Pass på at vannkondensen kan renne uhindret fra enheten.
- Ikke bruk klimaanlegget med våte hender. Det kan føre til elektrisk støt.
- Ikke bruk apparatet til andre formål enn det som det er beregnet for.
- Ikke klatre opp på eller plasser gjenstander oppå utendørsenheten.
- Ikke la klimaanlegget fungere over lengre tid med dører eller vinduer åpne, eller hvis fuktigheten er svært høy.

RENGJØRING OG VEDLIKEHOLD ADVARSLER

- Slå av apparatet og koble fra strømmen før rengjøring. Unnlattelse av å gjøre dette kan forårsake elektrisk støt.
- Ikke rengjør klimaanlegget med store mengder vann.
- Ikke rengjør klimaanlegget med brennbare rengjøringsmidler. Brennbare rengjøringsmidler kan forårsake brann eller deformasjon.

Merknad om fluoriserte gasser (gjelder ikke enheten med R290 kjølemiddel)

- Dette klimaanlegget inneholder fluorerte drivhusgasser. For spesifikk informasjon om gasstype og mengde, se den aktuelle etiketten på selve enheten eller "Brukerhåndbok – Produktinformasjonsblad" i emballasjen til utendørsenheten.
- Montasje, service, vedlikehold og reparasjon av denne enheten må utføres av en sertifisert tekniker.
- Demontering og gjenvinning av produktet må utføres av en sertifisert tekniker.
- For utstyr som inneholder fluoriserte klimagasser i mengder på 5 tonn CO₂-ekvivalenter eller mer, men på mindre enn 50 tonn CO₂-ekvivalenter. Hvis systemet har et lekkasjedeteksjonssystem montert, det må kontrolleres for lekkasjer minst hver 24. måned.
- Når enheten kontrolleres for lekkasjer, anbefales det sterkt å notere ned alle slike kontroller.

ADVARSEL FOR BRUK AV R32 / R290 KJØLEMIDDEL

- Når brennbart kjølemiddel brukes, skal apparatet oppbevares i et godt ventilert område der romstørrelsen tilsvarer romområdet som spesifisering for drift.
- For R32 kjølemiddelmodeller:
 - Apparatet må installeres, betjenes og lagres i et rom med et gulvareal større enn 4 m².
- For R290 kjølemiddelmodeller: apparatet må installeres, betjenes og lagres i et rom med et gulvareal større enn:
 - ≤2,6 kW-enheter: 17,33 m²
 - >2,6 kW og ≤3,5 kW-enheter: 25,4 m²
 - >3,5 kW og ≤5,2 kW-enheter: 34,67 m²
 - >5,3 kW og ≤7,1 kW-enheter: 47,33 m²
- Gjenbrukbare mekaniske kontakter og flensede skjøter er ikke tillatt innendørs.

PRODUKTOVERSIKT

MERKNAD PÅ ILLUSTRASJONER:

Illustrasjonene i denne håndboken er forklarende. Den faktiske formen på innendørsenheten kan være litt annerledes. Selve formen skal gjelde.

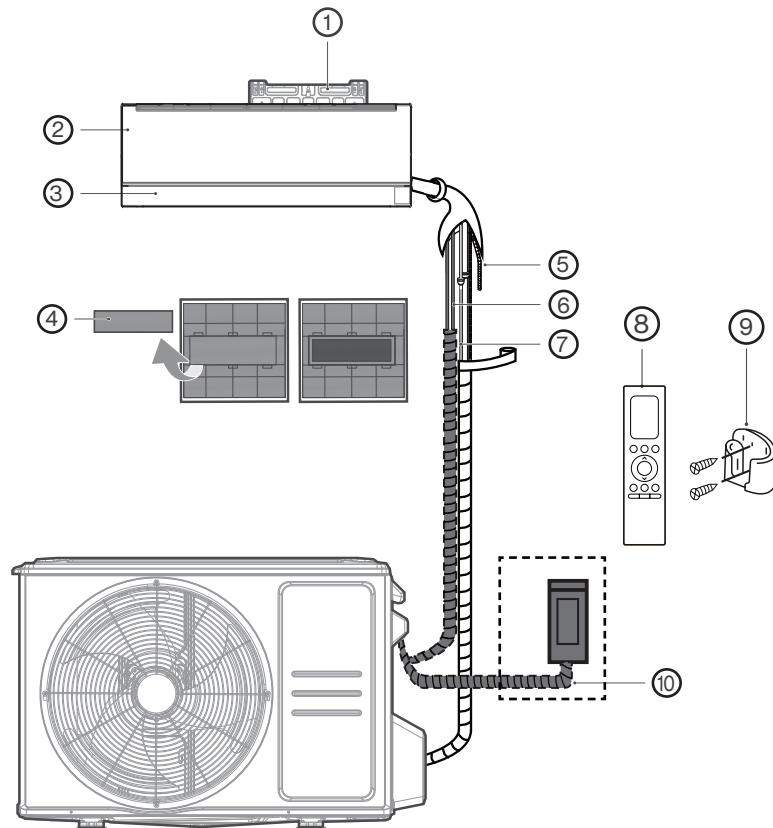

① Veggmonteringsplate

② Frontpanel

③ Spjeld

④ Funksjonsfilter (på baksiden av hovedfilteret)

⑤ Dreneringsrør

⑥ Signalkabel

⑦ Kjølemiddelrør

⑧ Fjernkontroll













⑨ Holder for fjernkontroll

⑩ Utedelens strømkabel

PRODUKSJONSINSTALLASJON

TILBEHØR

Klimaanlegget leveres med følgende tilbehør. Bruk alle installasjonsdelene og tilbehøret til å installere klimaanlegget. Feil installasjon kan føre til vannlekkasje, elektrisk støt og brann, eller føre til at utstyret svikter. Varene som ikke er inkludert i klimaanlegget må kjøpes separat.

Navn på tilbehør	Antall	Form	Navn på tilbehør	Antall	Form
Brukermanual	2		Fjernkontroll (Battery not included)	1	
Dreneringskobling (for kjølings- og oppvarmingsmodeller)	1		Fjernkontrollholder	1	
Tetning (for kjølings- og oppvarmingsmodeller)	1		Festeskrue for fjernkontrollholder	2	
Monteringsplate	1		Smart sett til WIRELESS (WIRELESS kit is pre-installed)	1	
Anker	5		Lite filter (Må installeres på baksiden av hovedluftfilteret av den autoriserte teknikeren mens du installerer maskinen)	2	
Festeskrue for monteringsplate	5				
Dreneringsrørplate	1				
Kobbermutter for rørtilkobling	2				

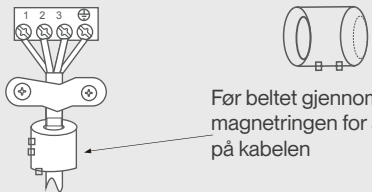
Navn	Form	Antall (stk)	
Koble til røropplegg	Væskeside	ø6,35 (1/4")	Deler du må kjøpe separat. Ta kontakt med forhandleren om riktig rørstørrelse på enheten du kjøpte.
		ø9,52 (3/8")	
	Gasside	ø9,52 (3/8")	
		ø12,7 (1/2")	
		ø16 (5/8")	
		ø19 (3/4")	
Magnetisk ring og belte (Hvis dette følger med, kan du se koblingskjemaet for å installere det på tilkoblingskabelen.)		Varierer etter modell	

Det ville vært perfekt om du hadde disse verktøyene



Hansker



Skrutrekker og skiftenøkkel



Slagdrill

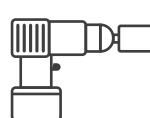

Kjernebor



Vernebriller og masker



Vinyltape

INSTALLASJONSSAMMENDRAG - INNENDØRSENHET

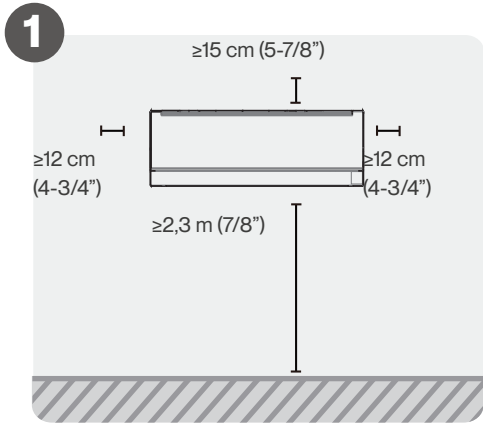

Velg installasjonssted

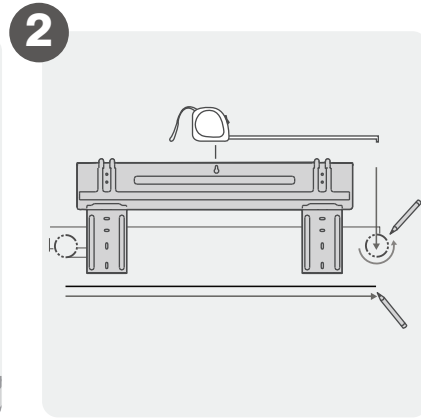

Fest monteringsplaten

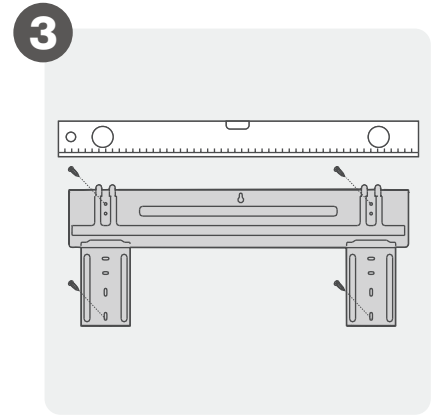

Bestemme plassering av vegghull

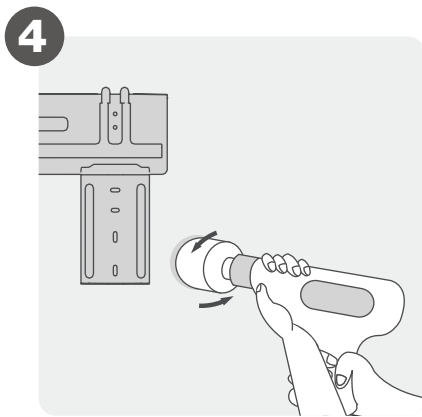

Bor vegghull

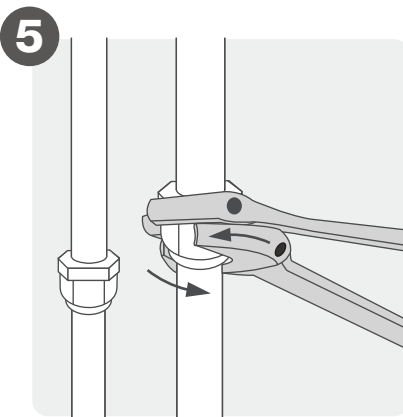

Koble til rør

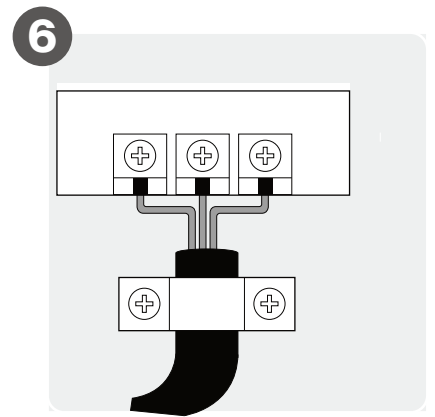

Koble til ledninger

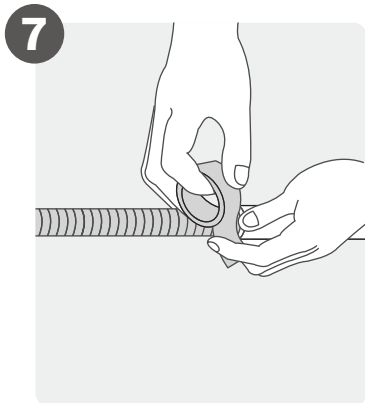

Forbered avløpsslange

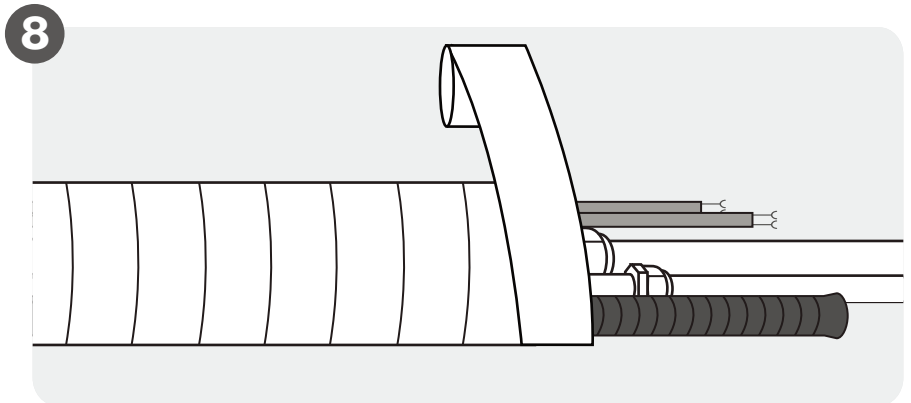

Pakk inn rør og kabel

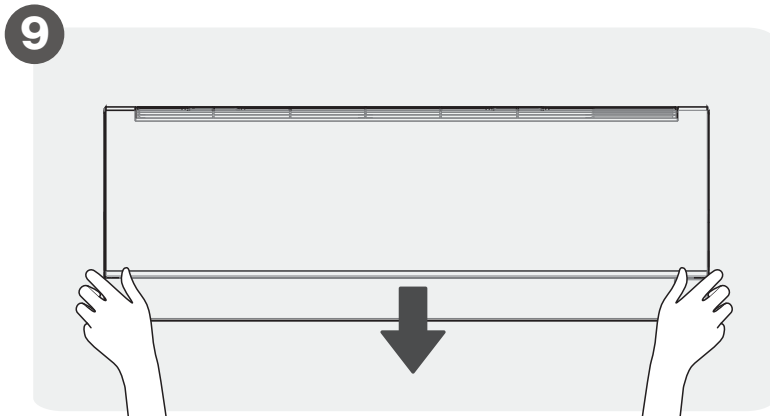

Montere innendørsenhet

Installer innendørsenheten

1

Velg installasjonssted

BEMERK: FØR INSTALLASJON

Før du installerer innendørsenheten, se etiketten på produktesken for å forsikre deg om at modellnummeret til innendørsenheten samsvarer med modellnummeret til utendørsenheten.

Nedenfor finner du standarder som hjelper deg med å velge et passende sted for enheten.

Riktige installasjonssteder oppfyller følgende standarder:



God luftsirkulasjon

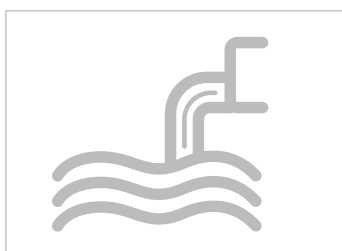

Praktisk drenering



Støy fra enheten vil ikke forstyrre andre mennesker.

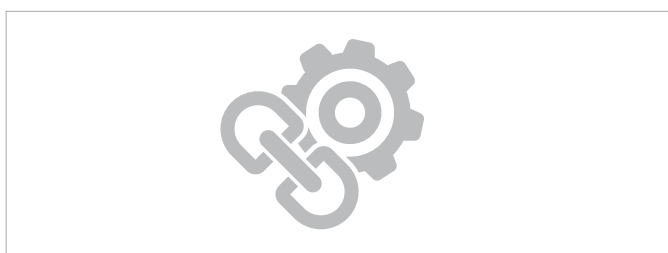

Fast og solid - plassering som ikke vil vibrere

Sterk nok til å støtte vekten av enheten

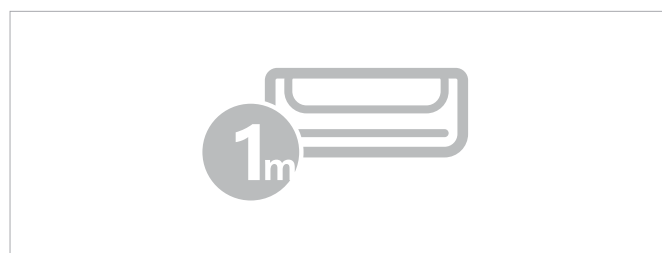

En plassering minst én meter fra alle andre elektriske apparater (f.eks. TV, radio, datamaskin)

IKKE installer enheten på følgende steder:

I nærheten av en hvilken som helst kilde til varme, damp eller brennbar gass

Nær brannfarlige gjenstander som gardiner eller klær

Nær ethvert hinder som kan blokkere luftsirkulasjonen

Nær døråpninger

På et sted som er utsatt for direkte sollys

BEMERK: FOR PRODUKTINSTALLASJON

Hvis det ikke er faste kjølemiddelrør:

Når du velger et sted, må du være oppmerksom på at du bør la det være god plass til et vegghull (se Bore vegghull for koblingsrør trinn) for signalkabelen og kjølemiddelrørene som forbinder innendørs- og utendørsenhetene.

Standardposisjonen for alle rør er høyre side av innendørsenheten (mens du vender mot enheten).

Enheten har imidlertid plass til rør for både venstre og høyre side.

2

Bor hull i veggen for tilkobling av rør

Bestemme plassering av vegg hull

Trinn 1:

Fjern skruen som fester monteringsplaten på baksiden av innendørsenheten.

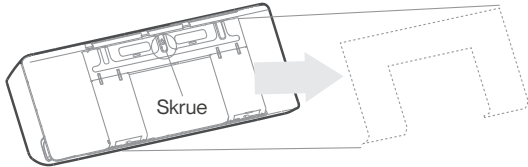

Trinn 2:

Fest monteringsplaten til veggen med skruene som følger med.

Pass på at monteringsplaten er flat mot veggen.

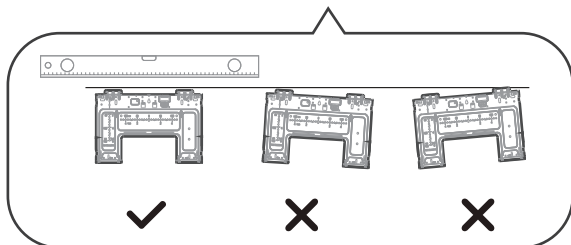
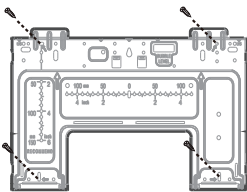

Riktig orientering av monteringsplaten

Trinn 3:

Bekreft monteringsplaten du eier. Bestem plasseringen av veggullet basert på monteringsplatens posisjon. Den prikkede rektangulære boksen ovenfor viser størrelsen på produktet ditt.

BEMERK: For enkelhets skyld er det utskårne dimensjoner på monteringsplaten.

Installer platen og bor vegg hull i henhold til informasjonen på monteringsplaten.

Se illustrasjonen nedenfor.

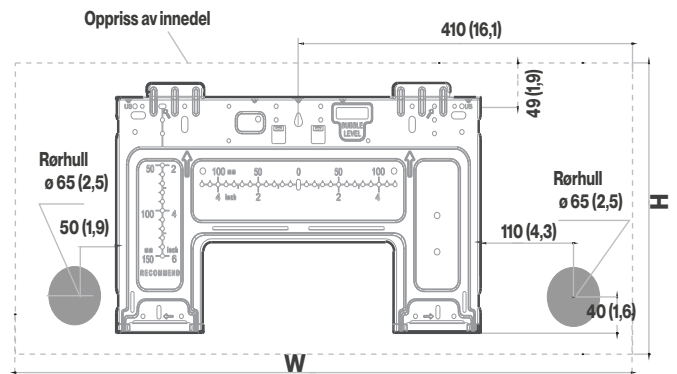

Innendørsenhetsdimensjoner (BxH):

920 mm x 321 mm

BEMERK: FOR BETONG- ELLER MURVEGGER

Hvis veggen er laget av murstein, betong eller lignende materiale, borrar du 5 mm i diameter (0,2 in-diameter) hull i veggen og setter inn hylseankrene som følger med.

Fest deretter monteringsplaten til veggen ved å stramme skruene direkte inn i klipsankerne.

BEMERK: VEGGHULLSTØRRELSEN

Størrelsen på veggullet bestemmes av forbindelsesrørene. Når rørstørrelsen på gassiden er $\varnothing 16$ mm (5/8") eller mer, skal veggullet være 90 mm (3-9/16").

Når rørstørrelsen på gassiden er mindre enn $\varnothing 16$ mm (5/8"), skal veggullet være 65 mm (2-1/2").

⚠ FORSIKTIGHET

Når du borer vegghullet, må du sørge for å unngå ledninger, rørleggerarbeid og andre sensitive komponenter.

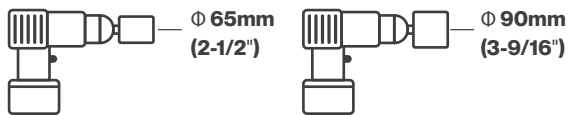

Bruk en 65 mm (2-1/2") eller 90 mm (3-9/16") kjernebor (avhengig av modeller)

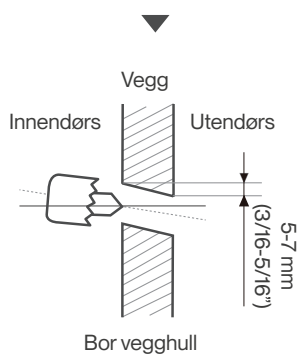

Trinn 1:

Bruk en 65 mm (2,5") eller 90 mm (3,54") kjernebor (avhengig av modeller), bor et hull i veggen.

Pass på at hullet bores i en liten nedovervinkel, slik at utendørsenden av hullet er lavere enn innendørsenden med ca. 5 mm til 7 mm (3/16-5/16").

Dette vil sikre riktig vanddrenering.

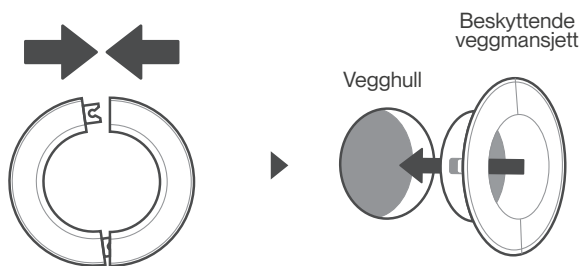

Plasser den beskyttende veggmansjettten i hullet.

Trinn 2:

Plasser den beskyttende veggmansjettten i hullet. Dette beskytter kantene på hullet og vil bidra til å forsegle det når du er ferdig med installasjonsprosessen.

3 Installer kjølemiddelrør og avløpsslange

BEMERK

Kjølemiddelrørene er inne i en isolerende hylse festet på baksiden av enheten. Du må forberede rørene før du fører den gjennom hullet i veggen.

Klargjøre kjølemiddelrør

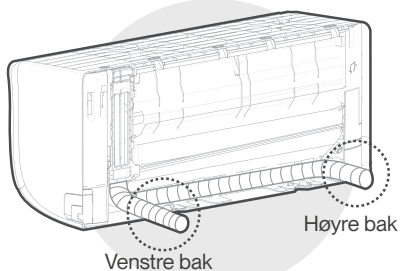
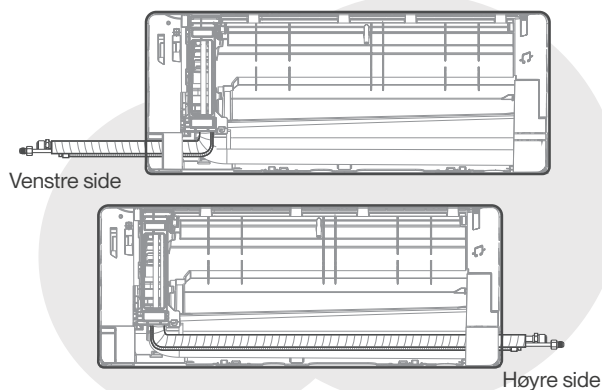

Fire valg for utgang av rørene

Trinn 1:

Basert på plasseringen av veggullet i forhold til monteringsplaten, velg siden som rørene skal gå ut av enheten.

Du har fire alternativer for utgangsretningen til rørene. Beskrivelsen av rørvinkelen nedenfor for detaljer.

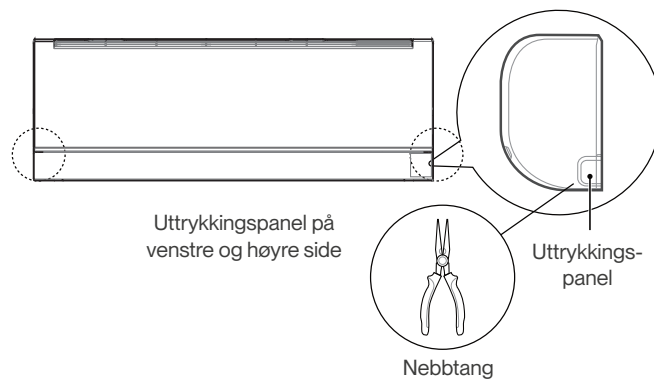

Trinn 2:

Hvis veggullet er bak enheten, må du holde utslagspanelet på plass. Hvis veggullet er på siden av innendørsenheten, fjerner du plastutslagspanelet fra den siden av enheten. Bruk en Nebbtang hvis plastpanelet er for vanskelig å fjerne for hånd.

Trinn 3:

Kobler du innendørsenhetens kjølemiddelrør til de tilkoblingsbare rørene som skal koble sammen innendørs og utendørs.

Se avsnittet **Om kjølemiddelrørtilkobling** i denne håndboken for detaljerte instruksjoner.

BEMERK: Hvis eksisterende tilkoblingsrør allerede er innebygd i veggen, går du direkte til trinnet **Koble til avløpsslange**.

FORSIKTIGHET

Vær ekstremt forsiktig så du ikke skader rørene mens du bøyer dem bort fra enheten. Eventuelle knekk i rørledningen vil påvirke enhetens ytelse.

Koble til avløpsslange

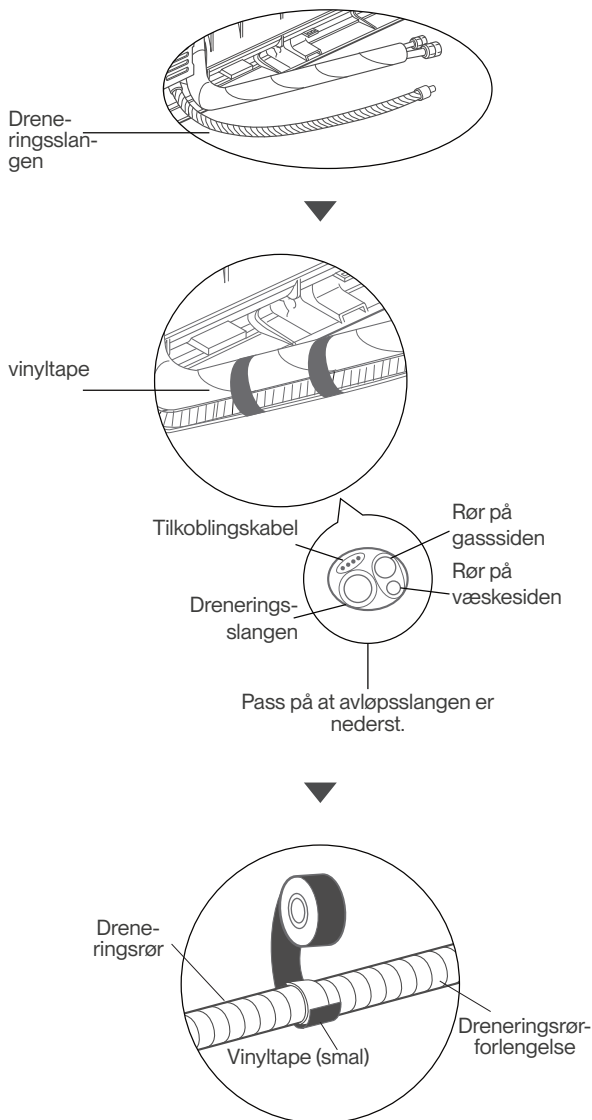

Trinn 1:

Avløpsslangen kan festes til venstre side av enheten (når den vender mot enheten)

- Pakk inn koblingspunktet med Teflon tape for å sikre en god forsegling og for å forhindre lekkasjer.

- For den delen av avløpsslangen som forblir innendørs, pakk den med skumrørisolasjon for å forhindre kondens.
- Fjern luftfilteret og hell en liten mengde vann i avløpspannen for å sikre at vannet strømmer jevnt fra enheten.

MERKNAD OM PLASSERING AV AVLØPSSLANGE

Sørg for å ordne avløpsslangen i henhold til følgende figurer.

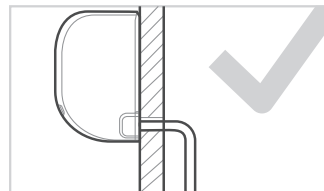

RIKTIG

Pass på at det ikke er noen knekk i avløpsslangen for å sikre riktig drenering.

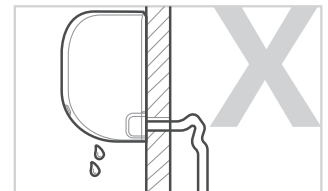

IKKE RIKTIG

Knekk i avløpsslangen vil skape vannlåser.

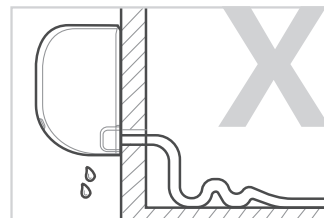

IKKE RIKTIG

Knekk i avløpsslangen vil skape vannlåser.

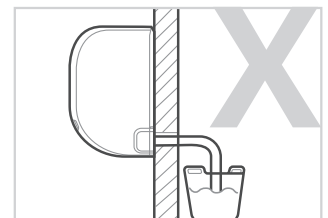

IKKE RIKTIG

Ikke plasser enden av avløpsslangen i vann eller i beholdere som samler vann.

Dette vil forhindre riktig drenering.

⚠ FORSIKTIGHET

PLUGG IGJEN DET UBRUKTE DRENERINGSHULLET

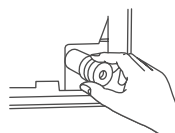

For å unngå uønskede lekkasjer må du plugge igjen det ubrukte dreneringshullet med den medfølgende gummipluggen.

⚠ ADVARSEL

- **FØR DU UTFØRER ELEKTRISK ARBEID, MÅ DU LESE DENNE FORSKRIFTEN**
- **FØR DU UTFØRER NOE ELEKTRISK ELLER LEDNINGSARBEID, SLÅ AV HOVEDSTRØMBRYTEREN TIL SYSTEMET.**

1. Alle ledninger må overholde lokale og nasjonale elektriske koder, forskrifter og må installeres av en lisensiert elektriker.
2. Alle elektriske tilkoblinger må gjøres i henhold til det elektriske tilkoblingsdiagrammet som er plassert på panelene på innendørs- og utendørsenheter.
3. Hvis det er et alvorlig sikkerhetsproblem med strømforsyningen, må du stoppe arbeidet. Forklar resonnementet ditt til klienten og nekte å installere enheten før sikkerhetsproblemet er løst på riktig måte.
4. Hvis du kobler strøm til faste ledninger, må en bryter eller strømbryter som- fra alle poler og har en kontaktseparasjon på minst 3 mm innlemmes i de faste ledningene. Den kvalifiserte teknikeren må bruke en god kjent strømbryter eller bryter.
5. Enheten må kun kobles til et individuelt grenkretsuttak. Ikke koble et annet apparat til stikkkontakten.
6. Sørg for å jorde klimaanlegget riktig.
7. Hver ledning må være godt tilkoblet. Løse ledninger kan føre til at terminalen overopphetes, noe som resulterer i produktfeil og mulig brann.
8. Ikke la ledninger berøre eller hvile mot kjølemiddelrør, kompressoren eller bevegelige deler i enheten.
9. For å unngå elektrisk støt må du aldri berøre de elektriske komponentene kort tid etter at strømforsyningen er slått av. Når du har slått av strømmen, må du alltid vente i 10 minutter eller mer før du berører de elektriske komponentene.
10. Strømspanningen skal være innenfor 90-110% av nominell spenning. Utilstrekkelig strømforsyning kan forårsake funksjonsfeil, elektrisk støt eller brann.

⚠ ADVARSEL

Alle ledninger må utføres strengt i henhold til ledningsdiagrammet på baksiden av innendørsenhets frontpanel.

Koble til signal- og strømkabler

Signalkabelen muliggjør kommunikasjon mellom innendørs- og utendørs-enheter.

Du må først velge riktig kabelstørrelse før du klargjør den for tilkobling.

Kabeltyper

- Innendørs strømkabel (hvis aktuelt): H05VV-F eller H05V2V2-F
- Utendørs strømkabel: H07RN-F eller H05RN-F
- Signalkabel: H07RN-F

Minimum tverrsnittsområde for strøm- og signalkabler (som referanse)

Merkestrøm til enheten (A)	Nominell tverrsnittsareal (mm ²)
> 3 og	≤6
> 6 og	≤10
> 10 og	≤16
> 16 og	≤25
> 25 og	≤32
> 32 og	≤40

VELG RIKTIG KABELSTØRRELSE

Størrelsen på strømforsyningskabelen, signalkabelen, sikringen og bryteren som trengs, bestemmes av enhetens maksimale strøm. Maksimumsstrømmen er angitt på typeskiltet på enhetens sidepanel. Se dette navneskiltet for å velge riktig kabel, sikring eller bryter.

1. Åpne frontpanelet på innendørsenheten.
2. Bruk en skrutrekker til å åpne ledningsboksdekselet på høyre side av enheten. Dette vil vise terminalblokken.
3. Skru av kabelklemmen under terminalblokken og plasser den på siden.
4. Fjern plastpanelet nederst til venstre på baksiden av enheten.

5. Før signalledningen gjennom dette sporet, fra baksiden av enheten til forsiden.

6. Vendt mot forsiden av enheten, koble ledningen i henhold til innendørsenhetsens ledningsdiagram, koble kabelskoen og skru hver ledning fast til den tilsvarende terminalen.

7. Når du har sjekket at hver tilkobling er sikker, bruker du kabelklemmen til å feste signalkabelen til enheten. Skru kabelklemmen godt fast.

8. Sett på plass ledningsdekselet foran på enheten og plastpanelet på baksiden.

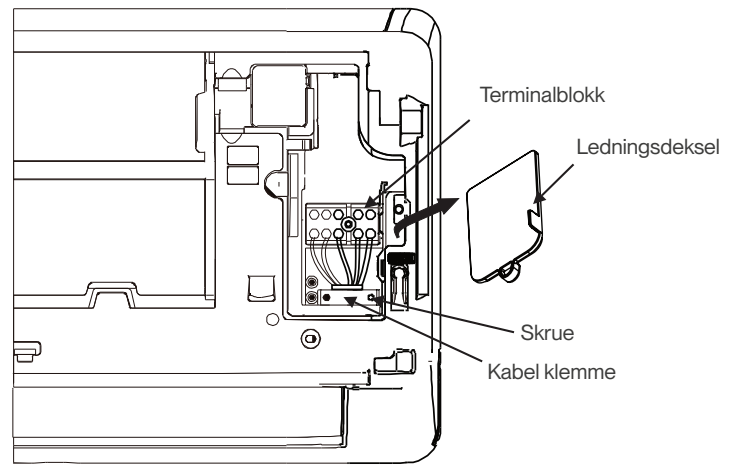

**BEMERK**

Før du plasserer rørene, avløpsslangen og signalkabelen gjennom vegghullet, må du pakke dem sammen for å spare plass, beskytte dem og isolere dem.

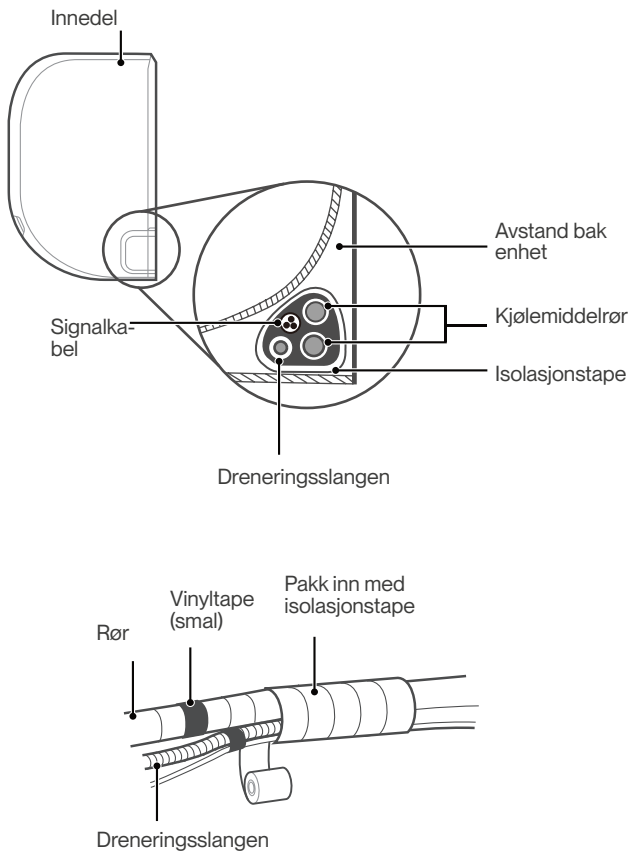
**Trinn 1:**

Bunt sammen avløpsslangen, kjølemedierørene og signalkabelen som vist på figuren

Trinn 2:

Bruk tape av selvklebende vinyl, fest avløpsslangen til undersiden av kjølemiddelrørene.

Trinn 3:

Bruk isolasjonstape til å vikle kjølemiddelrørene, signalledningen og avløpsslangen tett sammen.

Dobbeltsjekk at alt er buntet sammen.

Ikke sammenflett signalkabelen med andre ledninger

Mens du bunter disse elementene sammen, må du ikke blande eller krysse signalkabelen med andre ledninger.

AVLØPSSLANGEN MÅ VÆRE PÅ BUNNEN

Pass på at avløpsslangen er nederst på bunten. Hvis du setter avløpsslangen på toppen av bunten, kan det føre til at avløpspannen overløper, noe som kan føre til brann- eller vannskader.

IKKE TAPE ENDENE AV RØRENE

Når du pakker inn bunten, må du holde endene av rørene fri for tape. Du må få tilgang til dem for å teste om det er lekkasjer på slutten av installasjonsprosessen (se avsnittet Elektriske kontroller og lekkasjekontroller i denne håndboken).

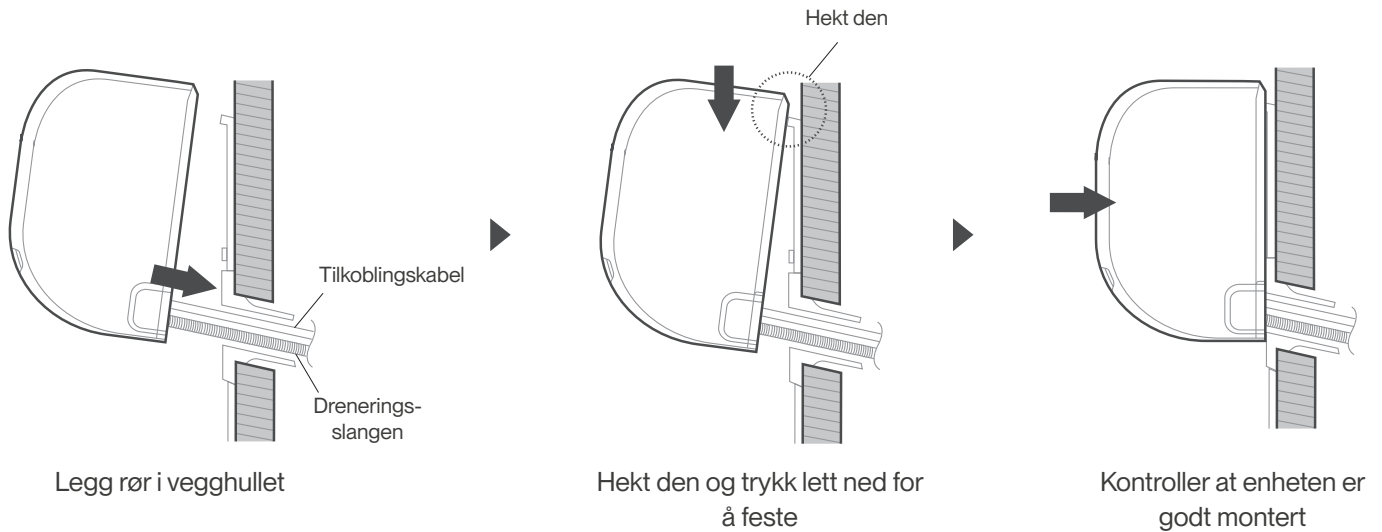

Hvis du installerte nye tilkoblingsrør til utendørsenheten, gjør følgende:

- Hvis du allerede har plassert kjølemiddelrørene gjennom hullet i veggen, går du videre til trinn 4.
- Ellers dobbeltsjekk at endene på kjølemiddelrørene er forseglet for å forhindre at smuss eller fremmedlegemer kommer inn i rørene.
- Plasser langsomt den innpakkede bunten med kjølemiddelrør, avløpsslange og signalkabel gjennom hullet i veggen.
- Hekt toppen av innendørsenheten på den øvre kroken på monteringsplaten.
- Kontroller at enheten er godt koblet til monteringsplaten ved å legge et lite trykk på venstre og høyre side av enheten. Enheten skal ikke vippe eller forskyve seg.
- Trykk jevnt ned på den nederste halvdelen av enheten. Fortsett å skyve ned til enheten klikker på krokene langs bunnen av monteringsplaten.
- Kontroller igjen at enheten er godt montert ved å påføre et lite trykk på venstre og høyre side av enheten.

Hvis kjølemiddelrøret allerede er innebygd i veggen, gjør du følgende:

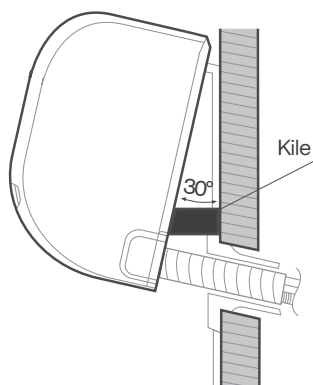

- Hekt toppen av innendørsenheten på den øvre kroken på monteringsplaten.
- Bruk en brakett eller kile til å støtte opp enheten, slik at du får nok plass til å koble til kjølemiddelrør, signalkabel og avløpsslange.
- Koble til avløpsslange og kjølemiddelrør (se avsnittet **Kjølemiddelrør Tilkobling** i denne håndboken for instruksjoner).
- Hold rørtilkoblingspunktet synlig for å utføre lekkasjetesten (se avsnittet **Elektriske kontroller** og **Lekkasjekontroller** i denne håndboken).
- Etter lekkasjetesten, pakk tilkoblingspunktet med isolasjonstape.
- Fjern braketten eller kilen som holder enheten opppe.
- Trykk jevnt ned på den nederste halvdel av enheten. Fortsett å skyve ned til enheten klikker på krokene langs bunnen av monteringsplaten.

BEMERK: ENHETEN KAN JUSTERES

Husk at krokene på monteringsplaten er mindre enn hullene på baksiden av enheten.

Hvis du finner ut at du ikke har god plass til å koble innebygde rør til innendørsenheten, kan enheten justeres til venstre eller høyre med ca. 50 mm (1,96"), avhengig av modell.

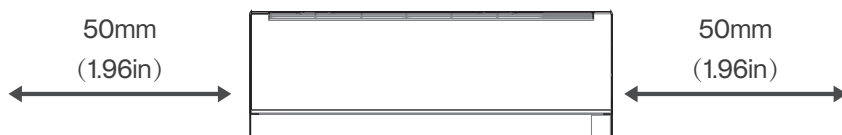

Flytte til venstre eller høyre

Installer utendørsenhet

1 Velg installasjonssted

BEMERK: FØR INSTALLASJON

Før du installerer utendørsenhet, må du velge et passende sted. Nedenfor finner du standarder som hjelper deg med å velge et passende sted for enheten.

Riktige installasjonssteder oppfyller følgende standarder:

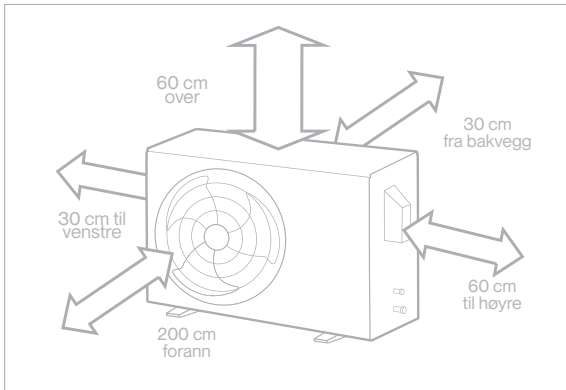

✓ God luftsirkulasjon og ventilasjon.



✓ Fast og solid - stedet kan støtte enheten og vil ikke vibrere.



✓ Støy fra enheten vil ikke forstyrre andre mennesker.



✓ Beskyttet mot lengre perioder med direkte sollys eller regn.



✓ Der det forventes snøfall, iverksett passende tiltak for å forhindre isoppbygging og skader på spolen.

✓ Oppfyller alle romlige krav vist i installasjonen
Plasskrav ovenfor.

BEMERK

Installer enheten ved å følge lokale koder og forskrifter, det kan være litt forskjellig mellom ulike regioner.

⚠ FORSIKTIGHET:

Spesielle hensyn for ekstremvær

Hvis enheten utsettes for kraftig vind:

Installer enheten slik at luftuttaksviften er i en 90° vinkel mot vindretningen. Hvis det er nødvendig, bygg en barriere foran enheten for å beskytte den mot ekstremt kraftig vind.

Se figuren nedenfor.

Hvis enheten ofte utsettes for kraftig regn eller snø:

Bygg et ly over enheten for å beskytte den mot regn eller snø. Pass på at du ikke hindrer luftstrømmen rundt enheten.

Hvis enheten ofte utsettes for salt luft (ved sjøen):

Bruk utendørsenhet som er spesialdesignet for å motstå korrosjon.

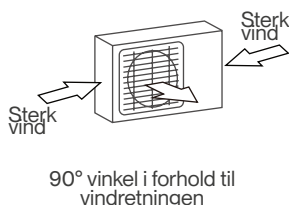

90° vinkel i forhold til vindretningen

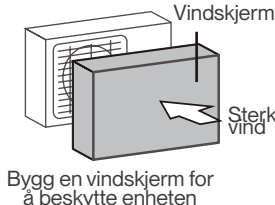

Bygg en vindskjerm for å beskytte enheten

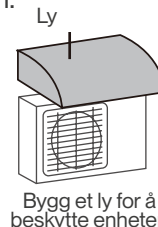

Bygg et ly for å beskytte enheten

IKKE installer enheten på følgende steder:

- ⊘ Nær et hinder som vil blokkere luftinntak og uttak.
- ⊘ Nær dyr eller planter som vil bli skadet ved utslipp av varmluft
- ⊘ På et sted som er utsatt for store mengder støy
- ⊘ I nærheten av en offentlig gate, overfylte områder eller hvor støy fra enheten vil forstyrre andre
- ⊘ Nær enhver kilde til brennbar gass
- ⊘ På et sted utsatt for store mengder salt luft

2

Installer dreneringskobling (kun varmepumpeenhet)

BEMERK: FØR INSTALLASJON

Før du bolter utendørsenheten på plass, må du installere dreneringskoblingen nederst på enheten.

For enhetene med bunnpanne innebygd med flere hull for riktig drenering under avriming, er det ikke nødvendig å installere dreneringsskjøten.

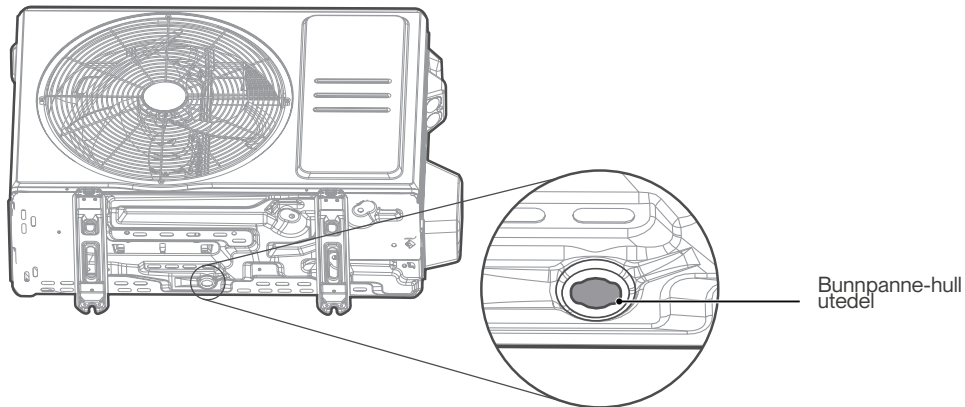

Trinn 1:

Finn bunnpannehullet til utendørsenheten.

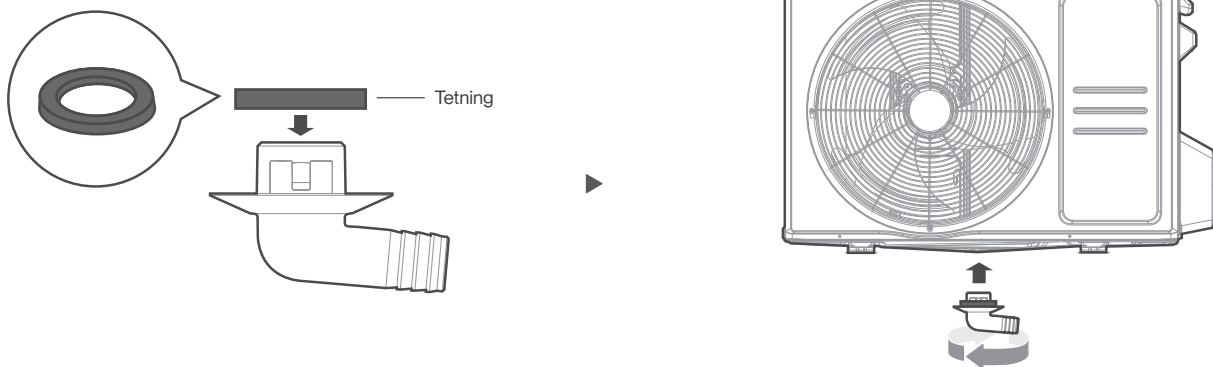

Trinn 2:

- Monter gummitetningen på enden av avløpskoblingen som skal kobles til utendørsenheten.
- Sett avløpskoblingen inn i hullet i enhetens bunnpanne. Avløpskoblingen klikker på plass.
- Koble en avløpsslangeforlengelse til avløpskoblingen for å omdirigere vann fra enheten under oppvarmingsmodus.

BEMERK: I KALDT KLIMA

I kaldt klima må du sørge for at avløpsslangen er så vertikal som mulig for å sikre rask vanddrenering. Hvis vannet renner sakte, kan det fryse i slangen og oversvømme enheten.

⚠ ADVARSEL**VED BORING I BETONG ANBEFALES ØYEBESKYTTELSE TIL ENHVER TID.**

- Utendørsenheten kan forankres til bakken eller til en veggmontert brakett med bolt (M10). Forbered monteringsbasen til enheten i henhold til dimensjonene nedenfor.
- Følgende er en liste over forskjellige utendørsenhetsstørrelser og avstanden mellom monteringsføttene. Forbered monteringsbasen til enheten i henhold til dimensjonene nedenfor.

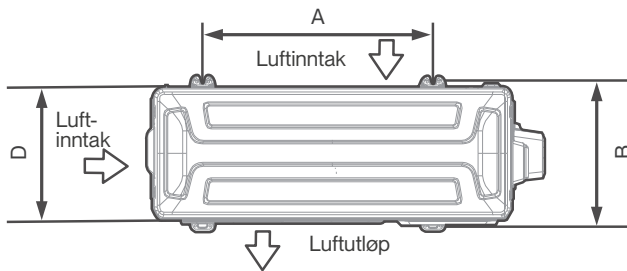

Ovenfra

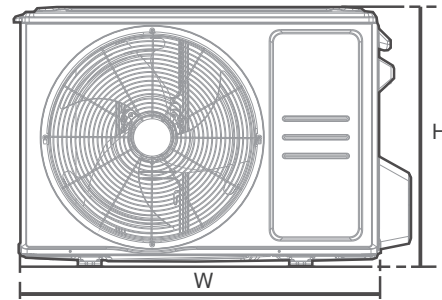

Forfra

Utedel mål (mm) B x H x D	Monteringsmål	
	Avstand A (mm)	Avstand B (mm)
680 x 542 x 248	452 (17,8")	230 (9,1")
720 x 495 x 270	452 (17,8")	255 (10,0")
765 x 555 x 303	452 (17,8")	286 (11,3")
770 x 555 x 300	487 (19,2")	298 (11,7")
800 x 554 x 333	514 (20,2")	340 (13,4")
805 x 554 x 330	511 (20,1")	317 (12,5")
890 x 673 x 342	663 (26,1")	354 (13,9")
946 x 810 x 420	673 (26,5")	403 (15,9")
946 x 810 x 410	673 (26,5")	403 (15,9")

Hvis du skal installere enheten på bakken eller på en betongmonteringsplattform, gjør du følgende :

- Merk posisjonene for fire ekspansjonsbolter basert på dimensjonstabellen.
- Forbor hullene for ekspansjonsboltene.
- Plasser en mutter på enden av hver ekspansjonsbolt.
- Slå ekspansjonsboltene i de forborede hullene.
- Fjern mutterne fra ekspansjonsboltene, og plasser utendørsenheten på boltene.
- Sett skiven på hver ekspansjonsbolt, og sett deretter på mutterne.
- Bruk en skiftenøkkel til å stramme hver mutter til den sitter godt.

Hvis du installerer enheten på en veggmontert brakett, gjør du følgende:

- Merk plasseringen av brakett hullene basert på dimensjonsdiagrammet.
- Forbor hullene for ekspansjonsboltene.
- Plasser en skive og mutter på enden av hver ekspansjonsbolt.
- Sett ekspansjonsboltene gjennom hullene i monteringsbraketten, sett monteringsbraketter på plass og slå ekspansjonsboltene i vegg.
- Kontroller at monteringsbrakettene er i vater.
- Løft enheten forsiktig og plasser monteringsføttene på braketter.
- Skru enheten godt fast til brakettene.
- Hvis det er tillatt, installer enheten med gummipakninger for å redusere vibrasjoner og støy.

⚠ FORSIKTIGHET

Pass på at veggene er laget av solid murstein, betong eller av tilsvarende sterkt materiale. Veggene må kunne støtte minst fire ganger vekten av enheten.

⚠ ADVARSEL - før bruk

- ALT LEDNINGSARBEID MÅ UTFØRES STRENGT I HENHOLD TIL LEDNINGSDIAGRAMMET SOM ER PLASSERT INNE I LEDNINGSDEKSELET TIL UTENDØRSENHETEN.
- FØR DU UTFØRER NOE ELEKTRISK ELLER LEDNINGSARBEID, SLÅ AV HOVEDSTRØMBRYTEREN TIL SYSTEMET.

Klargjør kabelen for tilkobling

Velg riktig kabel, se "Kabeltyper".

- Bruk ledningsstripper til å fjerne isoleringen fra begge ender på kabelen for å avdekke ca. 40 mm av ledningene inni.
- Stripp isolasjonen fra endene av ledningene.
- Bruk en ledningskrymper, krymp en kabelsko på endene av ledningene.

Vær oppmerksom på strømførende ledning

Mens du krymper ledninger, må du sørge for at du skiller stømførende ("S") ledning fra andre ledninger.

Den utvendige enhetens klemme bak er beskyttet av et elektrisk ledningsdeksel på siden av enheten.

Et omfattende koblingskjema er trykt på innsiden av ledningsdekselet.

- Skru av det elektriske ledningsdekselet og fjern det.
- Skru av kabelklemmen under terminalblokken og plasser den på siden.
- Koble ledningen i henhold til koblingskjemaet, og skru en kabelsko på hver ledning godt fast til den tilsvarende klemmen.
- Etter å ha sjekket at hver tilkobling er sikker, sløyfer du ledningene rundt for å forhindre at regnvann strømmer inn i terminalen.
- Bruk kabelklemmen til å feste kabelen til enheten. Skru kabelklemmen godt fast.
- Isoler ubrukte ledninger med PVC-elektriker tape. Arranger dem slik at de ikke berører elektriske eller metalleder.
- Sett på igjen kabeldekselet på siden av enheten, og skru det på plass.

BEMERK: Hvis kabelklemmen ser slik ut, vennligst velg riktig hull i henhold til kabelens diameter.

Velg riktig kabelstørrelse

Størrelsen på strømforsyningskabelen, signalkabelen, sikringen og bryteren som trengs, bestemmes av enhetens maksimale strøm.

Maksimumsstrømmen er angitt på typeskiltet på enhetens sidepanel.

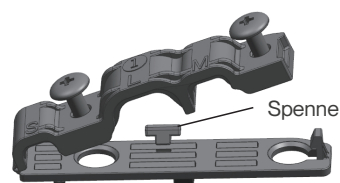
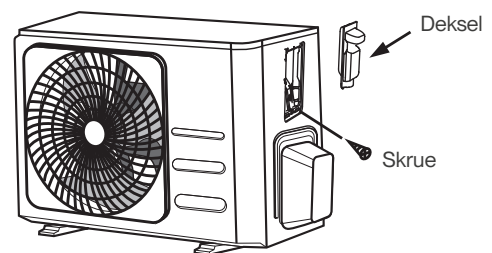

Tre størrelser på hullene: Liten, stor, middels

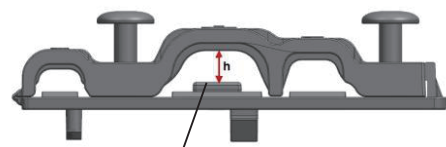

Når kabelen er ikke er festet godt nok, bruker du spennen for å støtte den opp, slik at den kan klemmes fast.

Hvordan koble ledningene riktig.

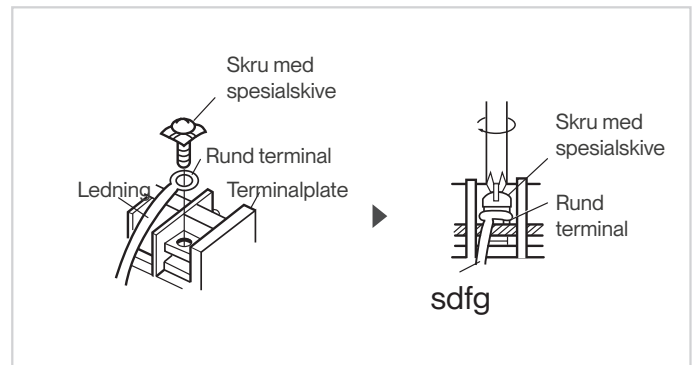
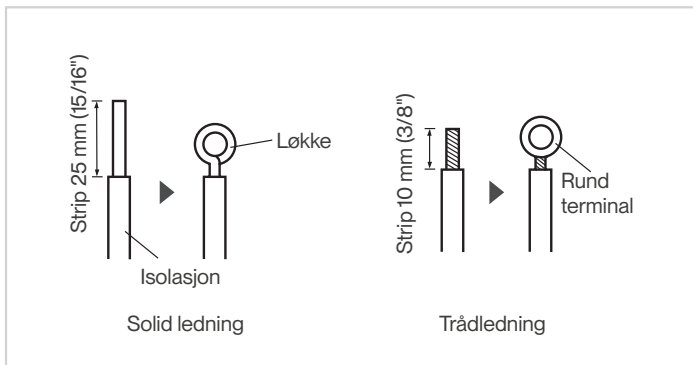

Trinn 1:

Behandlingen om enden av ledningen.

Trinn 2:

Koble ledningen til de tilsvarende terminalene på rekkeklemmen.

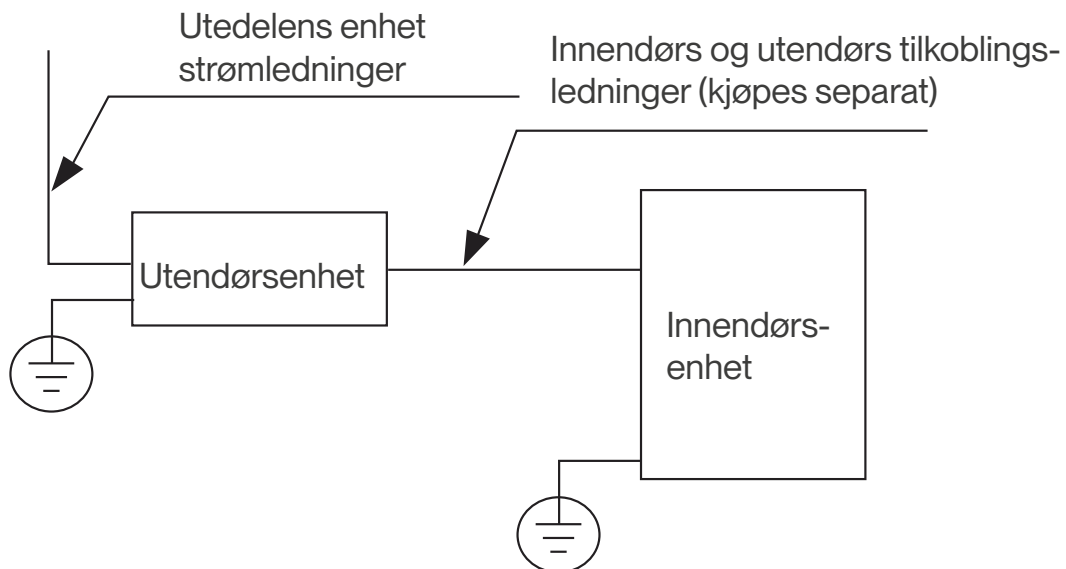

Kjølerørtilkobling

1 Forholdsregler for rørtilkobling

⚠ ADVARSEL

NÅR DU KOBLER TIL KJØLEMIDDELRØR, MÅ DU IKKE LA ANDRE STOFFER ELLER GASSER ENN DET ANGITTE KJØLEMEDIET KOMME INN I ENHETEN. TILSTEDEVÆRELSEN AV ANDRE GASSER ELLER STOFFER VIL SENKE ENHETENS KAPASITET, OG KAN FORÅRSAKE UNORMALT HØYT TRYKK I KJØLESYKLUSEN. DETTE KAN FORÅRSAKE EKSPLOSJON OG SKADE.

Merknad om rørlengde

Lengden på kjølemiddelrør vil påvirke enhetens ytelse og energieffektivitet. Den nominelle effektiviteten testes basert på rørlengde på 5 meter.

For R290 kjølemiddelmodeller, kan det ikke tilsettes kjølemiddel og maksimal lengde på kjølemiddelrør bør ikke overstige 5 meter. En minimum rørlengde på 3 meter er nødvendig for å minimere vibrasjoner og overdreven støy.

Tilkoblingsanvisninger – rør for kjølemiddel

Maksimal lengde og fallhøyde på kjølemiddelrør per enhetsmodell

Modell	Kapasitet (BTU/t)	Maks lengde (m)	Maks fallhøyde (m)
R410A, R32 inverter Delt klimaanlegg	< 15 000	25	10
	≥15 000 og < 24 000	30	20
	≥24 000 og < 36 000	50	25
	≥36 000 og < 60 000	65	30
R22 Fast hastighet Delt klimaanlegg	< 18 000	10	5
	≥18 000 og < 21 000	15	8
	≥21 000 og < 35 000	20	10
	≥35 000 og < 41 000	25	10
R410A, R32 Fast hastighet Delt klimaanlegg	< 18 000	20	8
	≥18 000 og < 36 000	25	10
	≥36 000 og < 60 000	30	15

Tilkoblingsanvisninger – rør for kjølemiddel

Trinn 1: Kutt rør

Når du forbereder kjølemiddelrør, må du være ekstra forsiktig med å kutte og blusse dem ordentlig. Dette vil sikre effektiv drift og minimere behovet for fremtidig vedlikehold.

- Mål avstanden mellom innendørs- og utendørsenheter.
- Bruk en rørkutter til å kutte røret litt lenger enn den målte avstanden.
- Pass på at røret er kuttet i en perfekt 90° vinkel.

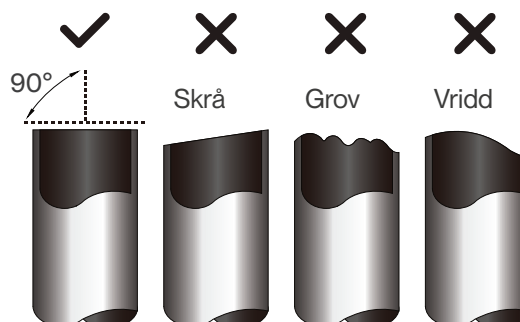

⊘ IKKE DEFORMER RØR UNDER KUTTING

Vær ekstra forsiktig så du ikke skader, bulker eller deformerer røret mens du skjærer. Dette vil drastisk redusere varmeeffektiviteten til enheten.

⚠ FORSIKTIGHET

MÅ KONTROLLERES OVER ENDEN AV RØRET FOR SPREKKER OG TIL OG MED BLUSSING. SØRG FOR AT RØRET ER FORSEGLET.

Trinn 2: Fjern grader

Grader kan påvirke den lufttette forseglingen av kjølemiddelrørtilkoblingen.

De må fjernes helt.

- Hold røret i en nedadgående vinkel for å hindre at gradene faller inn i røret.
- Bruk et reamer- eller avgradingsverktøy til å fjerne alle grader fra den kuttete delen av røret.

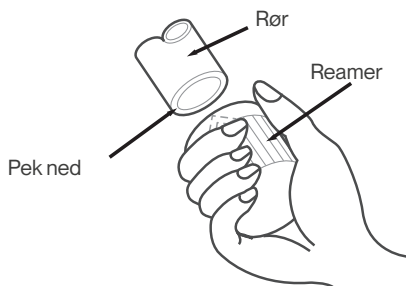

Trinn 3: Flense rørender

Riktig flensing er viktig for å oppnå en lufttett forsegling.

- Etter å ha fjernet grader fra kuttete rør, forsegle endene med PVC tape for å forhindre at fremmedlegemer kommer inn i røret.
- Kapp røret med isolerende materiale.
- Plasser flensede muttere på begge ender av røret. Forsikre deg om at de vender i riktig retning, fordi du ikke kan sette dem på eller endre retning etter flensing.

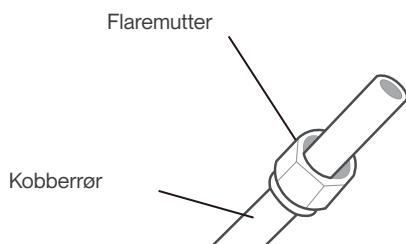

- Fjern PVC-tape fra enden av røret når du er klar til å utføre flensearbeid.
- Klem flenseformen på enden av røret. Enden av røret må strekke seg utover kanten av flenseformen i samsvar med dimensjonene som er vist i tabellen nedenfor.

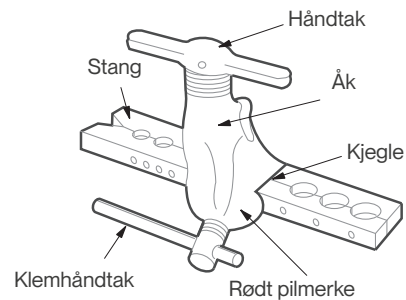

RØRFORLENGELSE UTOVER FLENSEFORM

Ytre diameter på rør (mm)	A (mm)	
	Min.	Maks.
Ø 6,35 (Ø 1/4")	0,7 (0,0275")	1,3 (0,05")
Ø 9,52 (Ø 3/8")	1,0 (0,04")	1,6 (0,063")
Ø 12,7 (Ø 1/2")	1,0 (0,04")	1,8 (0,07")
Ø 16 (Ø 5/8")	2,0 (0,078")	2,2 (0,086")
Ø 19 (Ø 3/4")	2,0 (0,078")	2,4 (0,094")

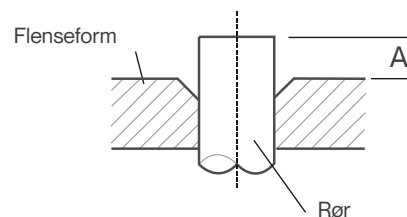

- Plasser flenseverktøyet på skjemaet.
- Drei håndtaket på flenseverktøyet med klokken til røret er helt flenset.
- Fjern flenseverktøyet og flenseformen, og kontroller deretter enden av røret for sprekker og til og med flensing.

2 Se Momentkrav for å koble til rør

⚠ FORSIKTIGHET

NÅR DU KOBLER TIL KJØLEMIDDEL RØR, MÅ DU PASSE PÅ AT DU IKKE BRUKER FOR MYE DREIEMOMENT ELLER DEFORMERER RØRENE PÅ NOEN MÅTE. DU BØR FØRST KOBLE TIL LAVTRYKKS RØRET, DERETTER HØYTRYKKS RØRET.

MINSTE BØYERADIUS

Ved bøying av tilkoblingsrør er minimum bøyeradius 10 cm.

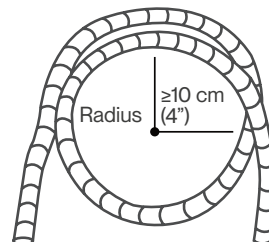

Instruksjoner for tilkobling av rør til innendørsenhet

Trinn 1:

- Juster midten av de to rørene du vil koble til.

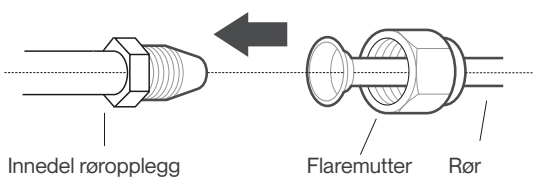

Trinn 2:

- Stram flensemutteren så tett som mulig for hånd.
- Ta tak i mutteren på enhetsslangen med en skiftenøkkel.
- Mens du griper mutteren godt på enhetsslangen, bruker du en momentnøkkel til å stramme flensemutteren i henhold til dreiemomentverdiene i tabellen Krav til dreiemoment nedenfor. Løsne flensemutteren litt, og stram deretter til igjen.

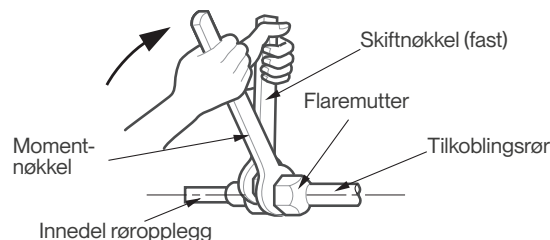

KRAV TIL DREIEMOMENT

Ytre diameter på rør (mm)	Tiltrekkingsmoment (N·m)	Flensdimensjon (B) (mm)	Flensform
Ø 6,35 (Ø 1/4")	18-20	8,4-8,7 (0,33-0,34")	
Ø 9,52 (Ø 3/8")	32-39	13,2-13,5 (0,52-0,53")	
Ø 12,7 (Ø 1/2")	49-59	16,2-16,5 (0,64-0,65")	
Ø 16 (Ø 5/8")	57-71	19,2-19,7 (0,76-0,78")	
Ø 19 (Ø 3/4")	67-101	23,2-23,7 (0,91-0,93")	

⊘ IKKE BRUK FOR MYE DREIEMOMENT

Overdreven kraft kan ødelegge mutteren eller skade kjølemiddelrørene. Du må ikke overskride dreiemomentkravene som er vist i tabellen ovenfor.

3 Tilkobling av rør til utendørsenhet

BEMERK

Denne seksjonen må fortsatt betjenes i henhold til diagrammet **KRAV TIL MOMENT** på forrige side.

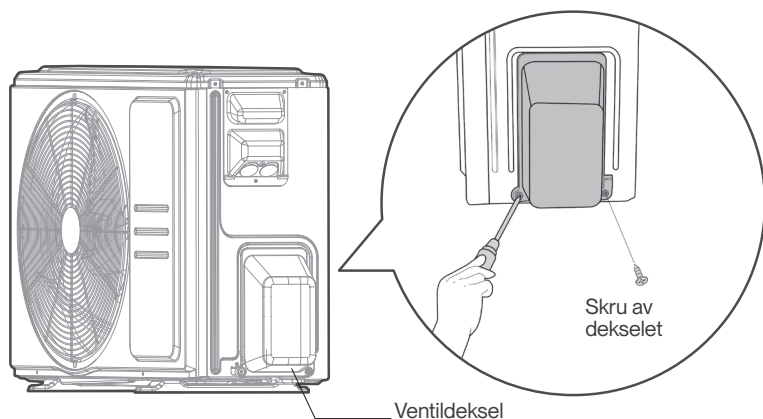



Trinn 1:

- Skru av dekselet fra den pakke ventil på siden av utendørsenheten.

Trinn 2:

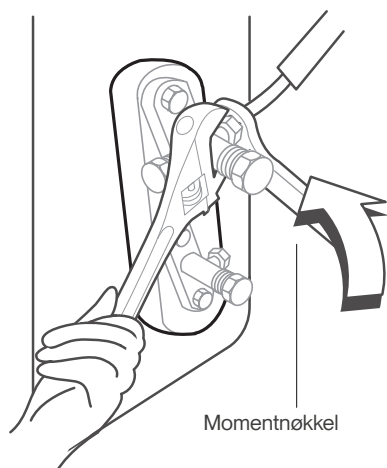
- Fjern beskyttelseshetter fra endene av ventilene.
- Juster den flensede rørenden med hver ventil, og stram flensmutteren så tett som mulig for hånd.
- Bruk en skiftnøkkel til å gripe om ventilens kropp. **Ikke** ta tak i mutteren som forsegler serviceventilen.



 BRUK SKIFTNØKKELEN TIL Å GRIPE HOVEDDELEN AV VENTILEN

Dreiemoment fra å stramme flensmutteren kan knekke av andre deler av ventilen.

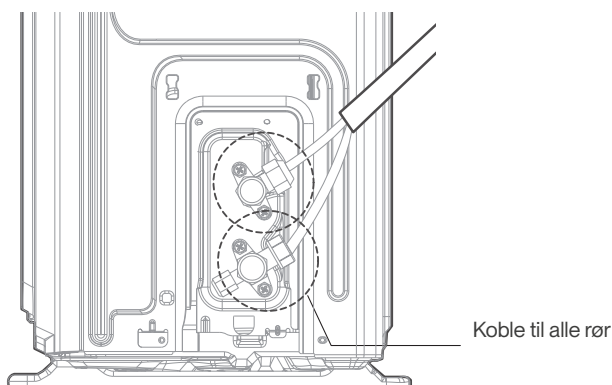

Trinn 3:

- Mens du griper ventilens kropp godt, bruk en momentnøkkel for å stramme flensmutteren i henhold til de riktige dreiemomentverdiene.
- Løsne flensmutteren litt, og stram deretter til igjen.
- Gjenta trinn 1 til 3 for det gjenværende røret.

Vakuumering

BEMERK: FORBEREDELSE OG FORHOLDSREGLER

Luft og fremmedlegemer i kjølekretsen kan forårsake unormale trykkøkninger, noe som kan skade klimaanlegget, redusere effektiviteten og forårsake skade.

Bruk en vakuumpumpe og manifoldmåler til å tømme kjølemiddelkretsen, og fjern eventuell ikke-kondenserbar gass og fuktighet fra systemet.

Tømming bør utføres ved første installasjon og når enheten flyttes.

! FØR UTFØRING AV TØMMING

- Kontroller at de tilkoblede rørene mellom innendørs- og utendørsenhetene er riktig tilkoblet.
- Kontroller at alle ledninger er riktig tilkoblet.

Instruksjoner for tømming

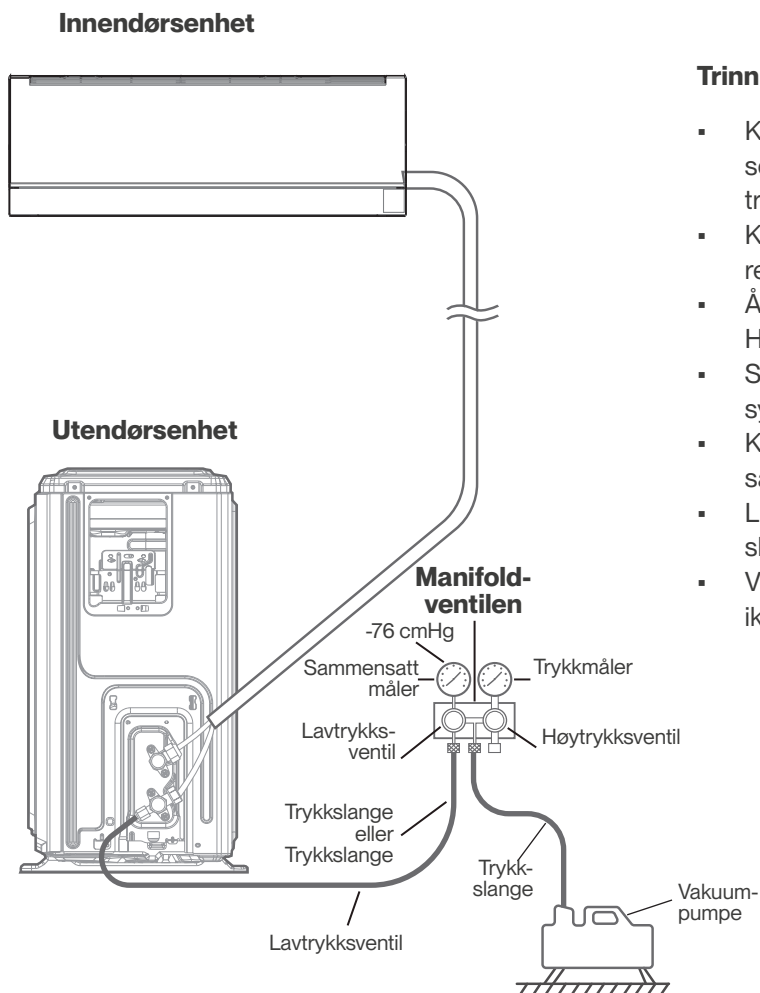

Trinn 1:

- Koble ladeslangen på manifoldmåleren til serviceporten på utendørsenhetens lavtrykksventil.
- Koble en annen ladeslange fra manifoldmåleren til vakuumpumpen.
- Åpne lavtrykksiden på manifoldmåleren. Hold høytrykksiden lukket.
- Slå på vakuumpumpen for å tømme systemet.
- Kjør vakuuet i minst 15 minutter, eller til sammensatt måleren leser -76cmHG (-10 Pa).
- Lukk lavtrykksiden på manifoldmåleren, og slå av vakuumpumpen.
- Vent i 5 minutter, og kontroller deretter at det ikke har vært noen endring i systemtrykket.

Trinn 2:

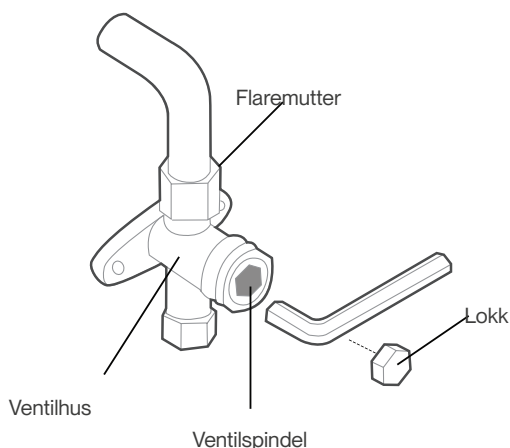

- Hvis det er en endring i systemtrykket, se avsnittet Gasslekkasje-kontroll for informasjon om hvordan du ser etter lekkasjer. Hvis det ikke er noen endring i systemtrykket, skru av hetten fra den pakkede ventilen (høytrykksventil).
- Sett sekskantnøkkelen inn i den pakkede ventilen (høytrykksventilen) og åpne ventilen ved å dreie skiftenøkkelen i en 1/4 mot urviseren. Lytt etter gass som slipper ut av systemet, og lukk deretter ventilen etter 5 sekunder.
- Se på trykkmåleren i ett minutt for å forsikre deg om at det ikke er noen endring i trykket. Trykkmåleren bør lese litt høyere enn atmosfærisk trykk.
- Fjern ladeslangen fra serviceporten.
- Bruk sekskantnøkkel til å åpne både høytrykks- og lavtrykksventilene helt.
- Stram ventilhettene på alle tre ventilene (serviceport, høyt trykk, lavt trykk) for hånd. Du kan stramme den ytterligere ved hjelp av en momentnøkkel om nødvendig.



ÅPNE VENTILSTENGER FORSIKTIG

Når du åpner ventilstenger, dreier du sekskantnøkkelen til den treffer mot stopperen. Ikke prøv å tvinge ventilen til å åpne seg ytterligere.



MERKAND OM Å FYLLE PÅ KJØLEMIDDEL

Noen systemer krever ekstra fylling avhengig av rørlengder. Standard rørlengde varierer i henhold til lokale forskrifter. I andre områder er standard rørlengde 5 m (16'). Kjølemediet skal fylles fra serviceporten på utendørsenhetsens lavtrykksventil.

For R290 kjølemiddelmodeller, kan det ikke tilsettes kjølemiddel.

Det ekstra kjølemediet som skal fylles, kan beregnes ved hjelp av følgende formel:

EKSTRA KJØLEMIDDEL PER RØRLENGDE

Tilkoblingsrørlengde (m)	Vakuumeringsmetode	Ekstra kjølemiddel	
≤ Standard rørlengde	Vakuumpumpe	I/A	
> Standard rørlengde	Vakuumpumpe	Væskeside: Ø 6,35 (1/4") R410A: (Rørlengde – standard lengde) x 15 g/m R32: (Rørlengde – standard lengde) x 12 g/m R22: (Rørlengde – standard lengde) x 20 g/m	Væskeside: Ø 9,52 (3/8") R410A: (Rørlengde – standard lengde) x 30 g/m R32: (Rørlengde – standard lengde) x 24 g/m R22: (Rørlengde – standard lengde) x 40 g/m



IKKE BLAND KJØLEMIDDELTYPEN.

Elektrisk og gasslekkasjekontroller

⚠ ADVARSEL - FARE FOR ELEKTRISK STØT

ALLE LEDNINGER MÅ OVERHOLDE LOKALE OG NASJONALE ELEKTRISKE KODER, OG MÅ INSTALLERES AV EN LISENSIERT ELEKTRIKER.

! FØR TESTKJØRING

Utfør bare testkjøring etter at du har fullført følgende trinn:

- Elektrisk sikkerhetskontroller - Kontroller at enhetens elektriske system er trygt og fungerer som det skal
- Gasslekkasjekontroller - Kontroller alle flensmuttertilkoblinger og bekreft at systemet ikke lekker
- Kontroller at gass- og væskeventiler (høy- og lavtrykksventiler) er helt åpne

Elektrisk sikkerhetskontroller

Etter installasjon må du bekrefte at alle elektriske ledninger er installert i samsvar med lokale og nasjonale forskrifter, og i henhold til Installasjonsmanualen.

FØR TESTKJØRING

Sjekk jordingsarbeid

Mål jordingsmotstanden ved visuell deteksjon og med jordingsmotstandstester.

UNDER TESTKJØRING

Se etter elektrisk lekkasje

Under **testkjøringen** bruker du en elektrosonde og et multimeter til å utføre en omfattende elektrisk lekkasjetest.

Hvis elektrisk lekkasje oppdages, slå av enheten umiddelbart og ring en lisensiert elektriker for å finne og løse årsaken til lekkasjen.

Kontroll av gasslekkasje

Det er to forskjellige metoder for å se etter gasslekkasjer.

Metode med såpevann

Bruk en myk børste, påfør såpevann eller flytende vaskemiddel på alle rørtilkoblingspunkter på innendørsenheten og utendørsenheten. Tilstedeværelsen av bobler indikerer en lekkasje.

Metoder for å oppdage lekkasje

Hvis du bruker lekkasjedetektor, se bruksanvisningen for enheten for å få riktige bruksanvisninger.

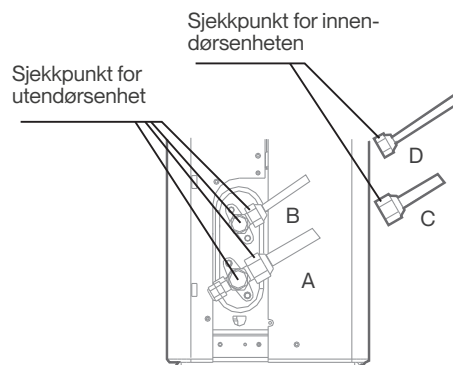

- A: Stoppeventil for lavt trykk
- B: Stoppeventil for høyt trykk
- C & D: Innendørsenhet flensmutter

ETTER Å HA UTFØRT GASSLEKKASJEKONTROLLER

Etter å ha bekreftet at alle rørtilkoblingspunktene IKKE lekker, må du skifte ut ventildekselet på den utvendige enheten.

Prøvekjøring

Testkjøringsinstruksjoner

Du bør utføre **testkjøringen** i minst 30 minutter.

Koble strømmen til enheten.

- Trykk på **PÅ/AV**-knappen på fjernkontrollen for å slå den på.
- Trykk på **MODE**-knappen for å gå gjennom følgende funksjoner, én om gangen:
 - COOL - Velg lavest mulig temperatur
 - HEAT - Velg høyest mulig temperatur
- La hver funksjon kjøre i 5 minutter, og utfør følgende kontroller:

Liste over sjekker som skal utføres	BESTÅTT	MISLYKKET
Ingen elektrisk lekkasje		
Enheten er riktig jordet		
Alle elektriske terminaler er riktig dekket		
Innendørs og utendørs enheter er solid installert		
Alle rørtilkoblingspunkter lekker ikke	Utendørs (2):	Innendørs (2):
Vann drenerer ordentlig fra avløpsslange		
Alle rør er riktig isolert		
Enheten utfører COOL-funksjonen på riktig måte		
Enheten utfører HEAT-funksjonen på riktig måte		
Innendørsenhetspjeld roterer riktig		
Innendørsenheten reagerer på fjernkontrollen		

DOBBELTSJEKK RØRTILKOBLINGER

Under drift vil trykket på kjølemiddelkretsen øke. Dette kan avsløre lekkasjer som ikke var til stede under den første lekkasjekontrollen. Ta deg tid under testkjøringen til å dobbeltsjekke at alle koblingspunkter for kjølemiddelrør ikke har lekkasjer. Se avsnittet **Gasslekkasjesjekk** for instruksjoner.

Når testkjøringen er fullført, og du bekrefter at alle sjekkpunktene i Liste over kontroller som skal utføres er **BESTÅTT**, gjør du følgende:

- a. Bruk fjernkontrollen til å tilbake stille enheten til normal driftstemperatur.
- b. Bruk isolasjonstape til å vikle innendørs kjølemiddelrørtilkoblinger som du forlot udekket under installasjonsprosessen for innendørsenheten.

HVIS OMGIVELSESTEMPERATUREN ER UNDER 17°C (62 °F)

Du kan ikke bruke fjernkontrollen til å slå på COOL-funksjonen når omgivelsestemperaturen er under 16°C. I dette tilfellet kan du bruke **MANUAL CONTROL** -knappen til å teste COOL-funksjonen.

- Trykk ned knappene på begge sider av panelet, og løft deretter panelet opp til det klikker.
- **MANUAL CONTROL**-knappen er plassert på høyre side av enheten.
- Trykk 2 ganger på den for å velge FORCED COOL-funksjonen. Utfør testkjøring som normalt.

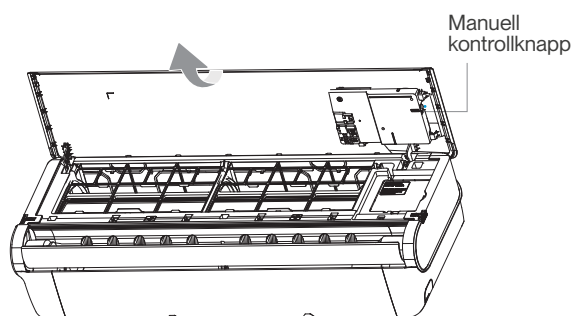
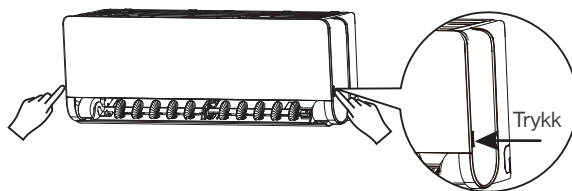

Pakking og utpakking av enheten

Instruksjoner for pakking og utpakking av enheten:

Utpakking:

Innendørsenhet:

1. Skjær forseglingsstapen på kartongen med en kniv, ett til venstre, ett i midten og ett til høyre.
2. Bruk skrustikken til å ta ut forseglingsspikrene på toppen av kartongen.
3. Åpne kartongen.
4. Ta ut den midtre støtteplaten hvis den følger med.
5. Ta ut tilbehørspakken og ta ut tilkoblingsledningen hvis den følger med.
6. Løft maskinen ut av kartongen og legg den flatt.
7. Fjern venstre og høyre emballasje isoporen eller øvre og nedre emballasje isoporen, løsne emballasjeposen.

Utedel

1. Klipp pakkebeltet.
2. Ta enheten ut av kartongen.
3. Fjern isoporen fra enheten.
4. Fjern emballasjeposen fra enheten.

Pakking:

Innendørsenhet:

1. Legg innendørsenheten i pakkeposen.
2. Fest venstre og høyre emballasje isoporen eller øvre og nedre emballasje isoporen til enheten.
3. Sett enheten inn i kartongen, og sett deretter tilbehørspakken inn.
4. Lukk kartongen og forsegl den med tape.
5. Bruk pakkebeltet om nødvendig.

Utendørsenhet:

1. Legg innendørsenheten i pakkeposen.
2. Legg bunn isoporen inn i boksen.
3. Legg enheten inn i kartongen, og legg deretter det øvre emballasje isoporen på enheten.
4. Lukk kartongen og forsegl den med tape.
5. Bruk pakkebeltet om nødvendig.

BEMERK: Ta vare på all emballasje hvis du trenger det i fremtiden.

Viktige miljøinstruksjoner (Europeiske retningslinjer for avhending)

Samsvar med WEEE-direktivet og avhending av avfallsproduktet:

Dette produktet er i samsvar med EUs WEEE-direktiv (2012/19/EU).

Dette produktet har et klassifiseringssymbol for avfall av elektrisk og elektronisk utstyr (WEEE).

Dette symbolet indikerer at dette produktet ikke skal kastes sammen med annet husholdningsavfall ved slutten av levetiden. Brukt utstyr må returneres til offisielt innsamlingssted for resirkulering av elektriske elektroniske enheter. For å finne disse innsamlingssystemene, ta kontakt med lokale myndigheter eller forhandler der produktet ble kjøpt. Hver husholdning spiller en viktig rolle i gjenvinning og resirkulering av gamle apparater. Riktig avhending av brukte apparater bidrar til å forhindre potensielle negative konsekvenser for miljøet og menneskers helse.



Tack för att du valt ELL!



Du har valt en ny generation klimatanläggning för inomhusbruk.

ELL är en bra klimatanläggning med bra utseende. Genom att kombinera estetik och effektivitet säkerställer ELL Front ett behagligt inomhusklimat oavsett temperaturen utomhus. Den högteknologiska och innovativa designen är väl anpassad för det nordiska klimatet, och det säkerställer lång livslängd, hög prestanda och elegans.

Innan den nya ELL-produkten ska tas i bruk, ska du läsa bruksanvisningen noggrant för att säkerställa att du vet hur man ska använda funktionerna som din nya apparat erbjuder på ett säkert sätt.

Besök www.ell-brand.com för gällande reklamation och garanti-bestämmelser.

INNEHÅLL

TACK FÖR ATT DU VALT ELL!	107
DRIFTANVISNINGAR	108
Visning av inomhusenhet.....	108
Användning av fjärrkontrollen.....	114
HUR LUFTKONDITIONERINGEN FUNGERAR	123
FELSÖKNING	125
SÄKERHETSFÖRESKRIFTER	128
PRODUKTÖVERSIKT	132
INSTALLATION AV PRODUKTEN	133
Installera inomhusenheten.....	135
Installera din utomhusenhet.....	145
Anslutning av köldmedierör	150
Evakuering av luft	154
Kontroller efter elektriska fel och gasläckor.....	156
Testkörning	157
Packa och packa upp enheten.....	158
KASSERING OCH ÅTERVINNING	159

DRIFTANVISNINGAR

Visning av inomhusenhet

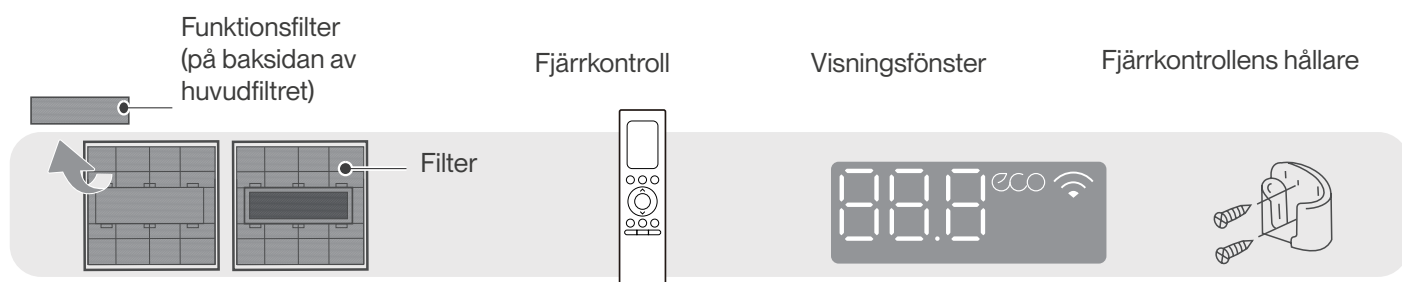
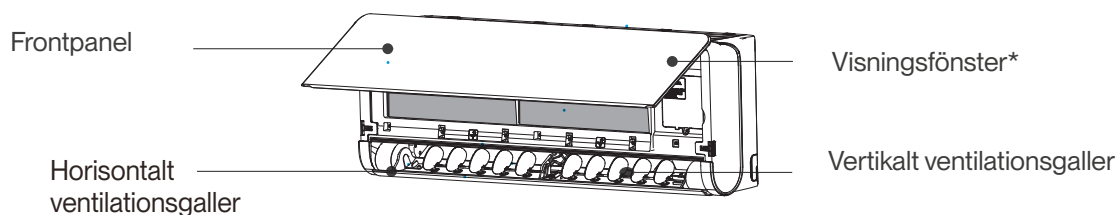

Visa kod	Visning av koders definition
88.8	Visar temperatur, driftsfunktion och felkoder.
ECO	När ECO-läget är aktiverat
📶	När funktionen WIRELESS är aktiverad
ON (i 3 sek när)	TIMER ON (PÅ) är inställd (om enheten är OFF (AV), ON förblir påslagen när TIMER ON är inställd). Funktionerna FRESH, SWING, TURBO, ECO, BREEZE AWAY, CASCADE eller SILENCE är påslagna.
OF (i 3 sek när)	TIMER OFF (AV) är inställd. Funktionerna FRESH, SWING, TURBO, ECO, BREEZE AWAY, CASCADE eller SILENCE är frånsagna.
CL	Active Clean-funktionen är påslagen
df	Avfrostning
FP	8 C uppvärmningsfunktion är påslagen.

Drifttemperatur

När luftkonditioneringen används utanför de följande temperaturområden, kan vissa skyddsfunktioner aktiveras och orsaka att apparaten stängs av.

Växelriktare av delad typ

	COOL(Kylning)-läge	HEAT(Uppvärmning)-läge	DRY(Torr)-läge
Rumstemperatur	16-32 °C	0-30 °C	10-32 °C
Utomhustemperatur	-25-50 °C För modeller med kylsystem för låg temperatur	-25-24 °C	0-50 °C

FÖR UTOMHUSENHET MED EXTRA ELVÄRMARE

När temperaturen utomhus är under 0 °C rekommenderar vi starkt att apparaten alltid är inkopplad för att säkerställa en bra kontinuerlig drift med god prestanda.

Gör följande för att ytterligare optimera din apparats prestanda:

- Håll dörrar och fönster stängda.
- Begränsa energianvändningen genom att använda TIMER ON (PÅ) och TIMER OFF (AV) funktioner.
- Blockera inte luftintag eller utlopp.
- Inspektera och rengör luftfilter regelbundet.

Flera funktioner

Auto-omstart

Om apparaten tappar ström, startar den automatiskt om med de tidigare inställningarna när strömmen har återställts.

Trådlös kontroll (WIRELESS)

Med trådlös kontroll kan du styra din luftkonditioneringsapparat med mobiltelefonen och en trådlös anslutning.

Funktion för aktiv rengöring

- Active Clean (Aktiv rengöring)-tekniken tvättar bort damm när det fäster sig vid värmeväxlaren genom att automatiskt frysa och sedan snabbt tina frosten. Ett "pi-pi" ljud hörs.
Drift med Active clean används för att producera mer kondenserat vatten som förbättrar rengöringseffekten, och den kalla luften kommer att blåsas ut. Efter rengöringen fortsätter det inre vindhjulet med varm luft för att blåsa förångaren, vilket håller insidan ren.
- När denna funktion är aktiverad visas inomhusenhetens visningsfönster "CL". Efter 20 till 130 minuter stängs apparaten av automatiskt och avbryter Active Clean-funktionen.
- För vissa apparater startar systemet en rengöringsprocess med hög temperatur och luftutloppets temperatur är mycket hög.
Håll dig borta från det. Och detta skulle leda till att rumstemperaturen stiger.

Värme vid låg omgivningstemperatur

Den avancerade invertertekniken klarar av de mest extrema väderförhållandena.

Du kan njuta av behaglig och värmande luft även när utomhustemperaturen är så låg som -30 °C.

Kyla vid låg omgivningstemperatur

Med funktion för låg temperatur kan utomhusfläktens hastighet ändras i enlighet med kondensornas temperatur och AC kan köras smidigt under temperaturer så lågt som -15 °C.

Air Fresh-funktionen

Jongeneratoren är strömförande och hjälper till att rena luften inuti.

Minnesenhet för ventilationsgallrets vinkel

När du slår på apparaten återupptar kommer ventilationsgallret automatiskt återuppta sin tidigare vinkel.

Detektering vid läckage av köldmedium

Inomhusenheten visas automatiskt "ELOC" när det upptäcker ett läckage av köldmedium.

Drift med Breeze Away

- Tryck på knappen Breeze Away på fjärrkontrollen för att aktivera direkt undvikande av blåsning med luft på kroppen.
- Drift med Breeze Away, justerar systemet ventilationsgallrens vinklar och fläkthastigheten automatiskt. Du kan också välja fläkthastighet med fjärrkontrollen.
- Drift med Breeze Away, rör sig ventilationsgallret som visas nedan:

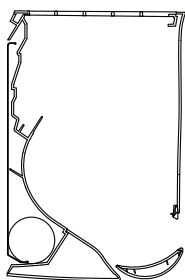

Breeze Away uppåt

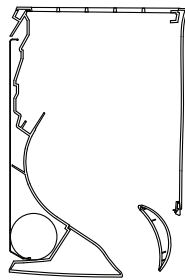

Breeze Away nedåt

OBS: Denna funktion är endast tillgänglig under COOL-, DRY- eller FAN-läge.

Cascade-drift

- Tryck på Cascade-knappen på fjärrkontrollen för att aktivera Cascade-funktionen.
- Med den nyligen förbättrade designen av pumphuset kan luftkanalen rotera 180 grader, vilket ger snabbare och starkare kylningseffekt. Och hela rummet kan svalna snabbt och jämnt.
- Justerar systemet ventilationsgallrens vinklar och fläkthastigheten automatiskt. Du kan också välja fläkthastighet med fjärrkontrollen.
- Denna funktion är endast tillgänglig under COOL- eller FAN-läge.
- Vid Cascade-drift, rör sig ventilationsgallret som visas nedan:

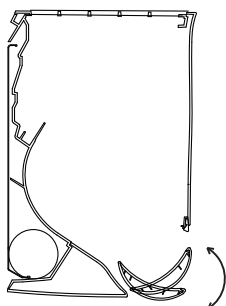

Cascade uppåt

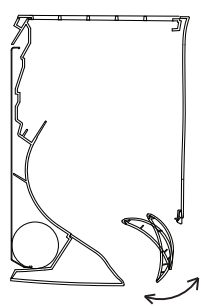

Cascade nedåt

Sleep-drift

SLEEP(Sömn)-funktionen används för att minska energianvändningen när du sover (om du inte behöver samma temperaturinställningar för att hålla dig bekväm).

Trycker du på **SLEEP**-knappen på fjärrkontrollen i COOL (KYLNING)-läge, ökar enheten temperaturen med 1 °C (2 °F) efter 1 timme och ytterligare 1 °C (2 °F) efter en timme.

I HEAT (UPPVÄRMNING)-läge kommer enheten att sänka temperaturen med 1 °C (2 °F) efter 1 timme, för att sedan minska ytterligare med 1 °C (2 °F) efter en timme.

Sömnfunktionen stannar efter 8 timmar och systemet fortsätter att arbeta med den slutliga cykeln.

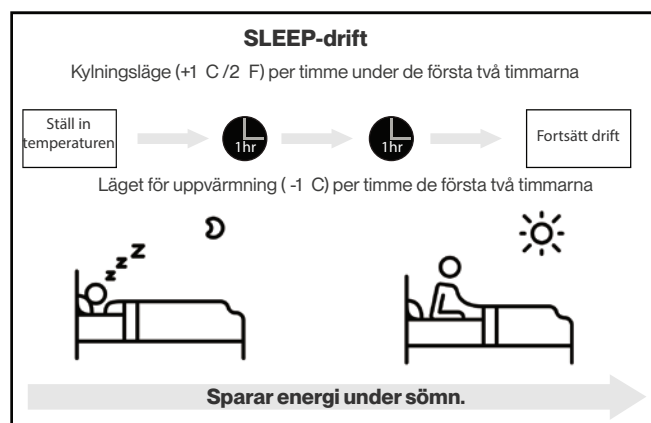

Inställning av vinkeln för luftflöde

NOETRA: Ställ in luftriktning (Fjärrkontroll)

Medan apparaten är påslagen, använd SWING (SVÄNGA)-knappen på fjärrkontrollen för att ställa in luftflödets riktning (vertikal/horisontell vinkel). Se Användning av fjärrkontrollen för mer detaljerad information.

NOTERA VENTILATIONSGALLRETS VINKEL

Ställ inte in ventilationsgallret i en allt för vertikal vinkel under långa tidsperioder COOL- eller DRY-läge används.

Detta kan orsaka att vatten kondenseras på ventilationsgallrets blad, vilket kommer att falla på ditt golv eller möbler.

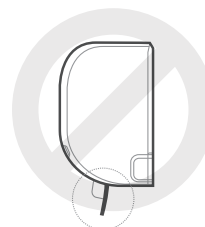

Ställer du in ventilationsgallret i en allt för liten vinkel när du använder COOL- eller HEAT-läge, kan det minska AC:s prestanda på grund av begränsat luftflöde.

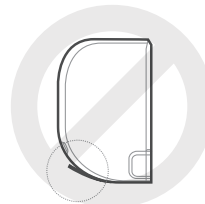

Enligt de relativa standardkraven ställ in det vertikala luftflödets ventilationsgaller till dess maximala vinkel under testet för uppvärmningskapacitet.



OBS

Flytta inte ventilationsgallret för hand. Detta gör att ventilationsgallret blir osynkroniserat. Inträffar detta, ska apparaten stängas av och koppla ur den i några sekunder och starta sedan om apparaten. Detta återställer ventilationsgallret.

FÖRSIKTIGHET

Lägg inte fingrarna i eller nära apparatens fläkt och sug sida. Höghastighetsfläkten i enheten kan orsaka personskada.

Manuell drift (utan fjärrstyrning)

⚠ **FÖRSIKTIGHETSÅTGÄRD** vid användning av produkt

Den manuella knappen är endast avsedd för teständamål och nöddrift.

Använd inte den här funktionen om inte fjärrkontrollen är förlorad och att det är absolut nödvändigt.

När normal drift ska återställas, ska du använda fjärrkontrollen för att aktivera enheten.

Enheten måste stängas av innan manuell drift.

När enheten ska drivas manuellt:

- Tryck ner knapparna på båda sidor av panelen och lyft sedan upp panelen tills den klickar.
- Lokalisera **MANUAL CONTROL**-knappen på kontrollboxens högra sida.
- Tryck på **MANUAL CONTROL**-knappen en gång för att aktivera FORCED AUTO (FORCERAT AUTOMATISKT) -läge.
- Tryck på **MANUAL CONTROL**-knappen en gång för att aktivera FORCED COOLING (FORCERAT KYLLNING) -läge.
- Tryck på **MANUAL CONTROL**-knappen en tredje gång för att stänga av enheten.
- Stäng frontpanelen.

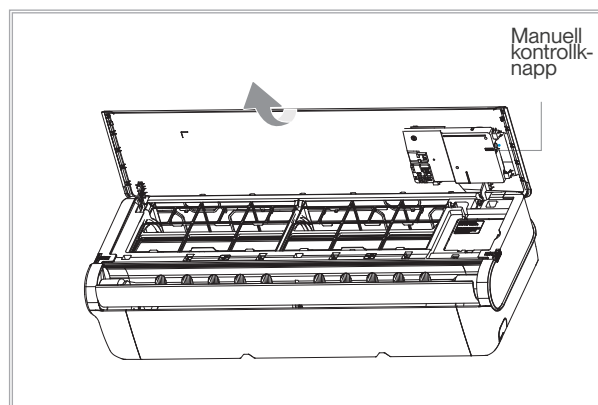
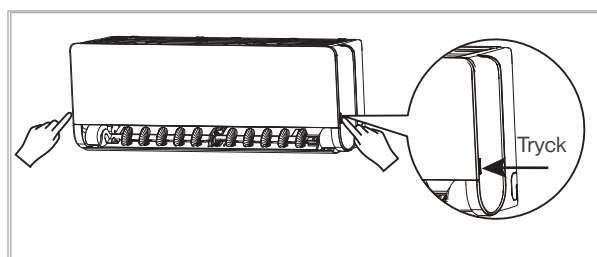

Användning av fjärrkontrollen

Modell	RG10X1(N2HS)/BGEF
Märkspänning	3,0 V (torra batterier R03/LR03 × 2)
Signalmottagningsområde	8 m
Miljö	-5-60 °C

Snabbstartsguide

1 PASSNING AV BATTERIER

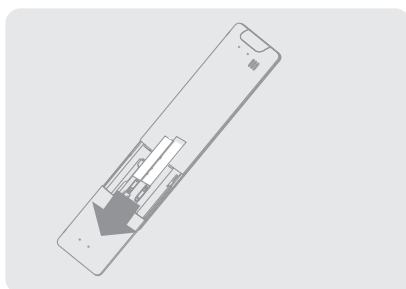

2 VÄLJ LÄGE

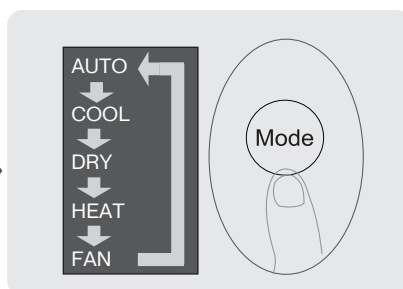

3 VÄLJ TEMPERATUR

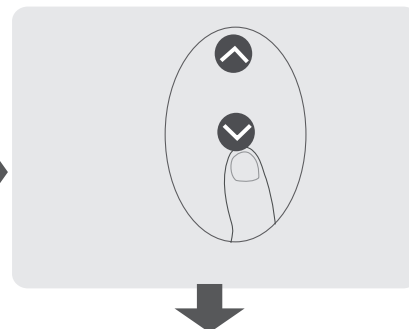

6 TRYCKPÅ STRÖMKNAPPEN

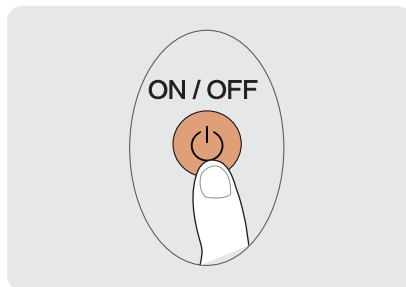

5 PEKA FJÄRRKONTROLLEN MOT ENHETEN

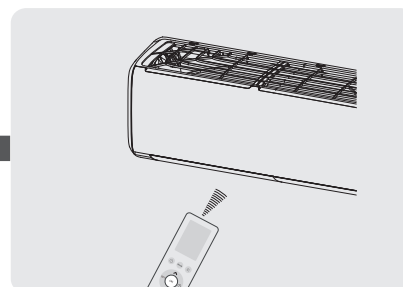

4 VÄLJ FLÄKTSNASTIGHET

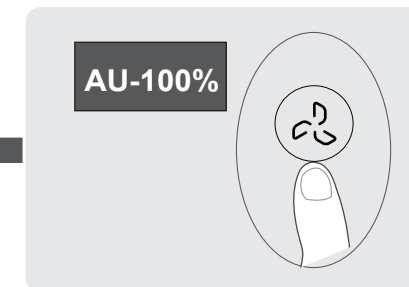

INTE SÄKER PÅ VAD EN FUNKTION GÖR?

Se avsnitten Så här använder du grundläggande funktioner och Så här använder du avancerade funktioner i denna manual för en detaljerad beskrivning av hur du använder din luftkonditionering.

SÄRSKILD ANMÄRKNING

- Knapparnas design på din enhet kan skilja sig något från de exempel som har visats.
- Om inomhusenheten inte har en viss funktion, kommer den inte att påverkas om du trycker på knappen för funktionen på fjärrkontrollen.

Använda fjärrkontrollen

Sätt i och byta batterier

Din luftkonditioneringsapparat kan levereras med två batterier.

Sätt i batterierna i fjärrkontrollen före användning.

1. Skjut bakluckan på fjärrkontrollen nedåt som visar batterifacket.
2. Sätt i batterierna, och var uppmärksam på att batterierna (+) och (-) matchar med symbolerna inuti batterifacket.
Sätt tillbaka batteriluckan genom att skjuta den på plats.

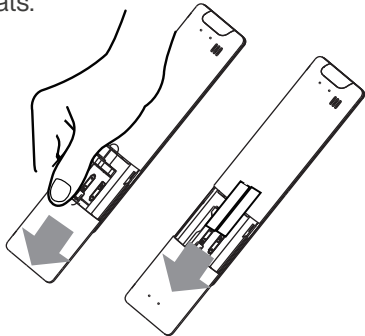

BATTERIANMÄRKNINGAR

För optimal produktprestanda:

- Blanda inte gamla och nya batterier, eller batterier av olika typer.
- Lämna inte batterier i fjärrkontrollen, om du inte har för avsikt att använda enheten under 2 månader.

KASSERING AV BATTERI

Kassera inte batterier som osorterat kommunalt avfall. Se lokala bestämmelser för korrekt kassering av batterier.

TIPS FÖR ANVÄNDNING AV FJÄRRKONTROLL

- Fjärrkontrollen ska användas inom 8 meter från enheten.
- Enheten piper när fjärrsignalen är mottagen.
- Gardiner, och andra material samt direkt solljus kan störa mottagningen av infrarödsignal.
- Plocka ur batterierna om fjärrkontrollen inte kommer att användas i mer än 2 månader.

ANMÄRKNINGAR FÖR ANVÄNDNING AV FJÄRRKONTROLLEN

Denna utrustning har testats och befunnits uppfylla gränserna för en digital enhet av klass B, i enlighet med del 15 av FCC-reglerna.

Gränserna är utformade för att ge rimligt skydd mot skadliga störningar i en bostadsinstallation.

Denna utrustning genererar, använder och kan utstråla radiofrekvent energi och om den inte installeras och används i enlighet med instruktionerna, kan den orsaka störningar på radiokommunikation.

Dock finns det ingen garanti för att störningar inte kommer att inträffa i en viss installation.







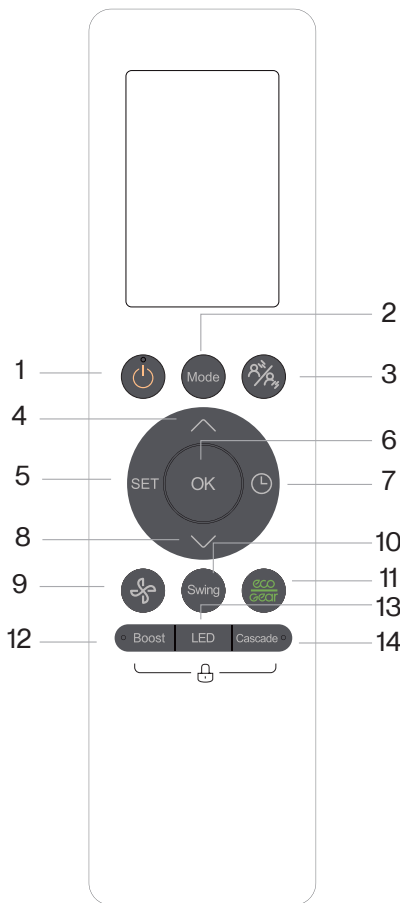









Om denna utrustning orsakar störningar på radio- eller TV-mottagning, vilket kan bestämmas genom att utrustningen stängs av och sätts på, uppmanas användaren att försöka korrigera störningen genom en eller flera av följande åtgärder:

- Rikta om eller omplacera mottagarantennen.
- Öka avståndet mellan utrustningen och mottagaren.
- Anslut utrustningen till ett uttag i en annan krets än den som mottagaren är ansluten till.
- Konsultera återförsäljaren eller en erfaren radio/TV-tekniker för att få hjälp.
- Ändringar eller modifieringar som inte godkänts av den som ansvarar för överensstämelsen kan ogiltigförklara användarens behörighet att använda utrustningen.

Knappar och funktioner



RG10X1(N2HS)/BGEF

Beskrivning	
No.1	 ON/OFF (På/Av) Slå på/av enheten.
No.2	 MODE (LÄGE) Auto > Cool (Kylning) > Dry (Torr) > Heat (Uppvärmning) > Fan (Fläkt)
No.3	 BREEZE AWAY Använd för att välja vindflöde bort från människor.
No.4	 TEMP. Ökar temperaturen stegvis med 0,5 °C (1 °F). Max temperatur är 30 °C (86 °F). (Tryck samtidigt på  &  knapparna i 3 sekunder kommer att alternera temperaturvisningen mellan °C och °F).
No.5	 SET (Inställning) Aktive clean (Aktiv rengöring) > Fresh (Fräsch) > Sleep (Sömn) > Follow me (Följ mig) > Ap mode (WIRELESS)
No.6	 OK Används för att bekräfta de valda funktionerna
No.7	 TIMER Ställ in timer för att slå på/av enheten
No.8	 TEMP. Sänker temperaturen stegvis om 0,5° C (1 °F). Minimitemperatur är 16° C (60 °F)
No.9	 FAN SPEED (Fläkthastighet) AU > 20 % > 40 % > 60 % > 80 % > 100 % Tryck på TEMP  eller  - knappen för att öka/minska fläkthastigheten.
No.10	 SWING (Svänga) Startar och stoppar det horisontella ventilationsgallrets rörelse. Håll intryckt i 2 sekunder för att starta funktionen för det vertikala ventilationsgallret.
No.11	 ECO/GEAR ECO > GEAR (75 %) > GEAR (50 %) > Föregående inställningsläge > ECO
No.12	 Boost Nå den förinställda temperaturen på kortast möjliga tid.
No.13	 LED (Lysdiod) Slår på och av LED skärmen och signalljudet på luftkonditioneringen
No.14	 CASCADE Får hela rummet att snabbt svalna och jämnt fördelat.
No.15	LOCK (Lås)  —  —  Tryck på dessa två knappar samtidigt i 5 sekunder för att låsa tangentbordet. Tryck på dessa två knappar samtidigt i 2 sekunder för att låsa upp tangentbordet.

Indikatorer för fjärrskärmen

Information visas när fjärrkontrollen är påslagen.

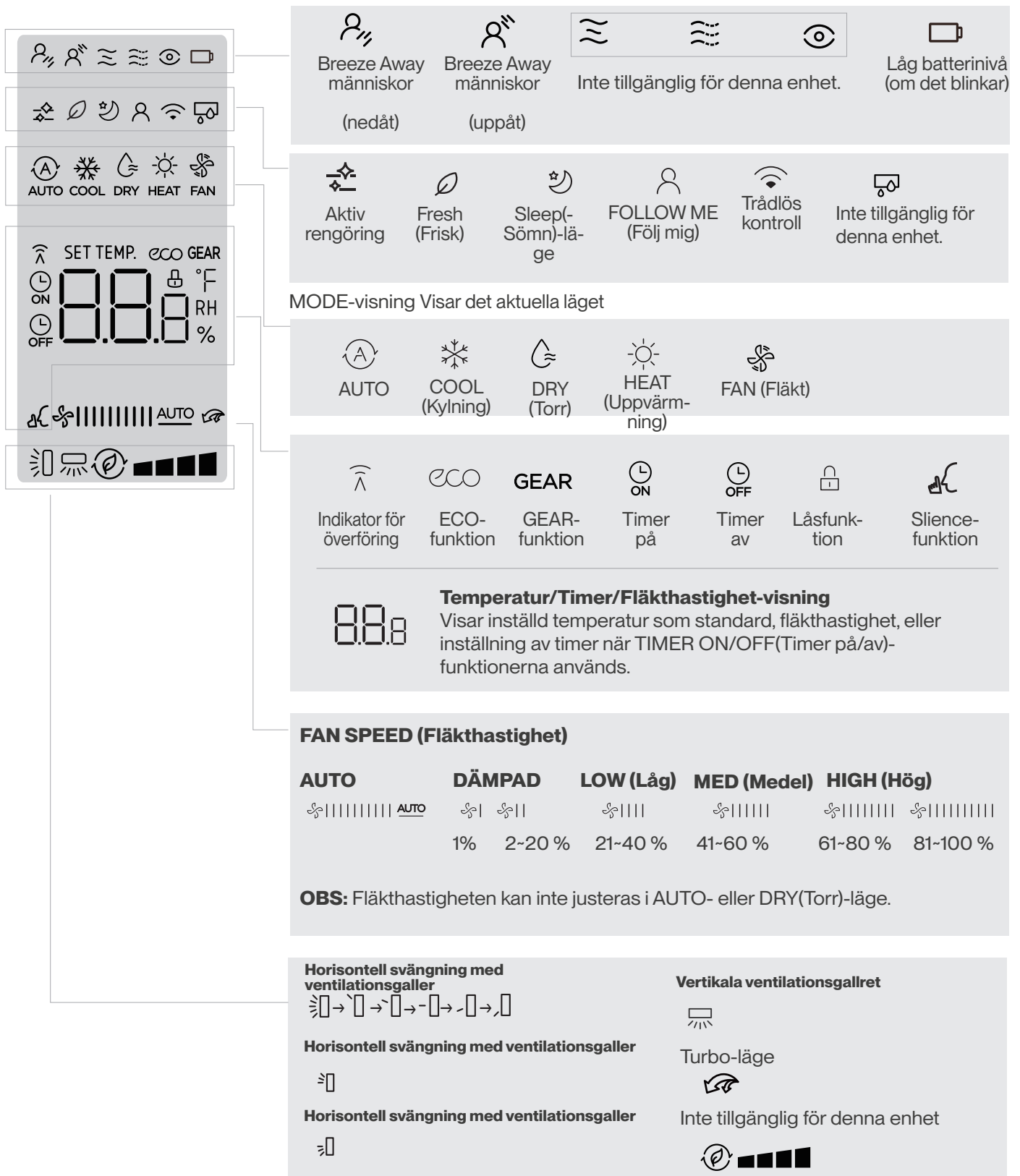

● OBS

Alla indikatorer som visas i figuren är avsedda för tydlig presentation. Men under den faktiska driften visas endast de relativa funktionella tecknen i teckenfönstret.

Så här använder du de grundläggande funktionerna

OBS

Före drift, säkerställ att enheten är inkopplad och att ström finns.

AUTO-läge

Välj AUTO-läge

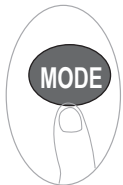

Ställ in önskad temperatur



Slå på luftkonditioneringen



OBS:

1. I AUTO-läget väljer enheten automatiskt drift för COOL (Kylning), FAN (Fläkt), HEAT (Uppvärmning) baserat på inställd temperatur.
2. I AUTO-läge, kan fläktens hastighet inte ställas in.

COOL- eller HEAT-läge

Välj COOL/HEAT-läge

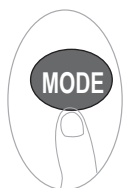

Ställ in temperaturen



Ställ in fläkthastigheten



Slå på luftkonditioneringen



DRY(Torr)-läge

Välj DRY-läge

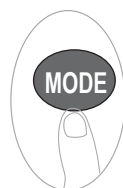

Ställ in önskad temperatur



Slå på luftkonditioneringen



OBS: I DRY-läge kan fläktens hastighet inte ställas in eftersom den redan har varit i automatiskt läge.

FAN(Fläkt)-läge

Välj FAN-läge

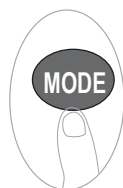

Ställ in fläkthastigheten



Slå på luftkonditioneringen



OBS: I FAN-läge kan du inte ställa in temperaturen. Som ett resultat visas ingen temperatur på fjärrskärmen.

Ställa in TIMER

TIMER ON/OFF (Timer på/av) - Ställer in hur lång tid det tar för att enheten att slå på/av automatiskt.

TIMER ON (Timer på) inställning

Tryck på TIMER-knappen för att initiera tidsekvens till ON (På).



Tryck på knappen Temperatur upp eller ner flera gånger för att ställa in önskad tid för att slå på enheten.

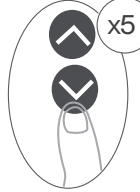

Rikta fjärrkontrollen mot enheten och vänta 1 sek. TIMER ON (Timer på) aktiveras.

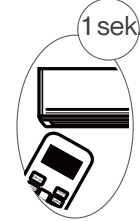

TIMER OFF (Timer av) inställning

Tryck på TIMER-knappen för att initiera tidsekvens till OFF (Av).



Tryck på knappen Temperatur upp eller ner flera gånger för att ställa in önskad tid för att slå från enheten.

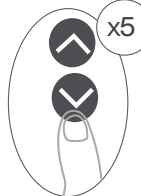

Rikta fjärrkontrollen mot enheten och vänta 1 sek. TIMER OFF (Timer på) aktiveras.



OBS:

1. När TIMER ON (Timer på) eller TIMER OFF (Timer av) ställs in, ökar tiden stegvis med 30 minuter för varje tryckning upp till 10 timmar.

Efter 10 timmar och upp till 24 timmar, kommer den att öka i steg med 1 timme. (Till exempel, tryck 5 gånger för att få 2,5 timmar, och tryck 10 gånger för att få 5 timmar.) Timern återgår till 0.0 efter 24.

2. Avbryt endera funktionen genom att ställa in timern på 0.0 timmar.

TIMER ON (Timer på) och OFF (Timer av) inställning

Ha i åtanke att de tidsperioder du ställt in för båda funktionerna, refererar till timmar efter den aktuella tiden.

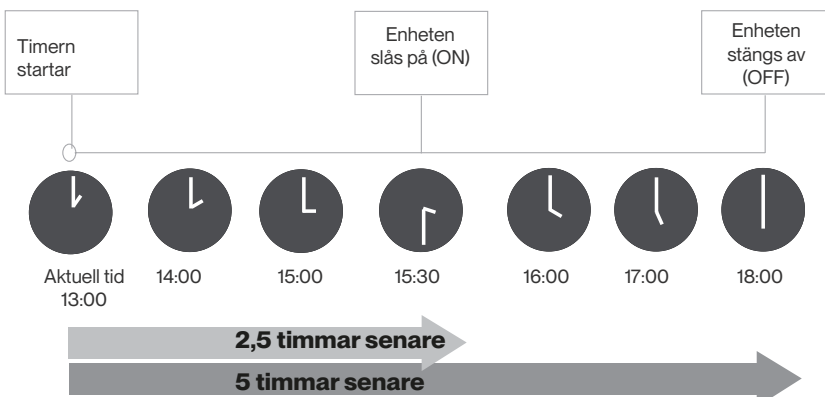
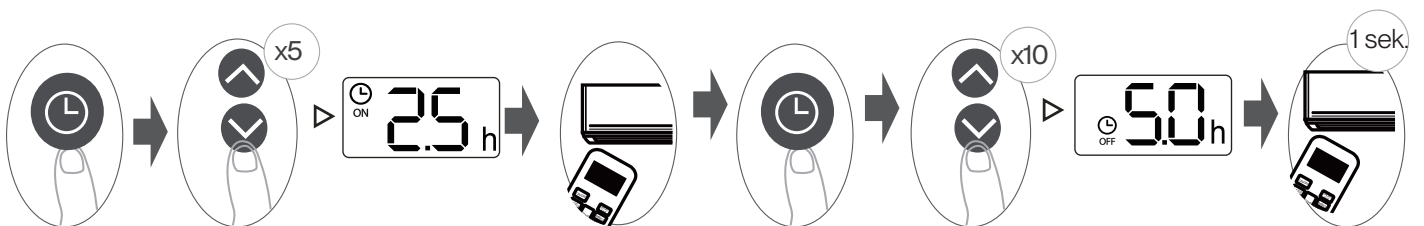

Exempel: Om aktuell timer är 13:00, för att ställa in timern enligt ovanstående steg, slås enheten på 2,5 timmar senare 15:30 och slås av 18:00.

Så här använder du avancerade funktioner

Svängfunktion

Tryck på knappen Swing (Svänga).

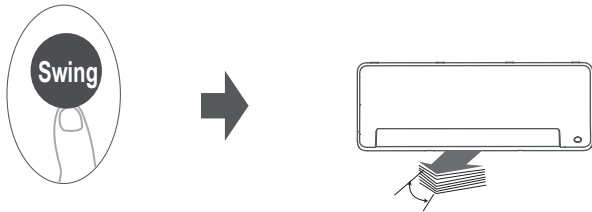

Det horisontella ventilationsgallret svänger upp och ner automatiskt när du trycker på Swing(Svänga)-knappen.

Tryck igen för att stoppa det.

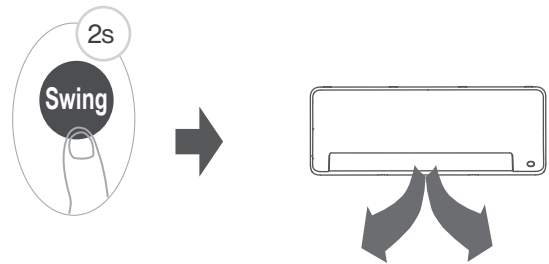

Om du fortsätter hålla knappen nedtryckt längre än 2 sekunder, aktiveras ventilationsgallrets vertikala svängfunktion.

Styrning av luftflöde

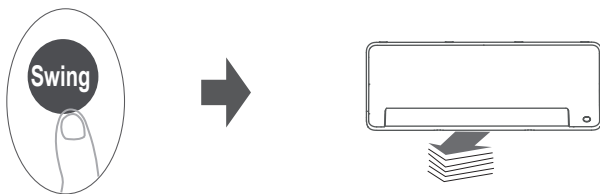

Fortsätter du att trycka på SWING (SVÄNG)-knappen kan fem olika riktningar av luftflödet ställas in. Ventilationsgallret kan flyttas inom ett visst område varje gång du trycker på knappen.

Tryck på knappen tills riktningen erhållits som du föredrar.

OBS: När enheten är avstängd, håll MODE- och SWING-knapparna intryckta samtidigt i en sekund, och ventilationsgallret öppnas i en viss vinkel, vilket gör det bekvämt för rengöring.

Håll MODE- och SWING-knapparna intryckta samtidigt i en sekund för att återställa ventilationsgallret.

VISNING AV LYSDIODEN

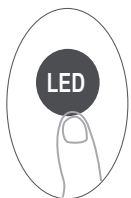

Tryck på denna knapp för att slå på och stänga av skärmen på inomhusenheten.



Tryck på denna knapp i mer än 10 sekunder.

Fortsätt att trycka på denna knapp i mer än 5 sekunder och inomhusenheten visar den faktiska rumstemperaturen.

Tryck i minst 5 sekunder igen för att återgå för att visa inställd temperatur.

Boost-funktionen

Tryck på Boost-knappen

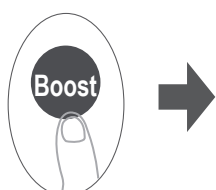

När du väljer Boost-funktionen i COOL(Kylning)-läge, kommer enheten att blåsa sval luft med starkast inställning för vindflöde när kylningsprocessen snabbstartas.

När du väljer Boost-funktionen i HEAT(Värme)-läge, kommer enheten att blåsa varm luft med starkast inställning för vindflöde när uppvärmningsprocessen snabbstartas.

ECO/GEAR-funktionen



Tryck på denna knapp för att gå in i energisparläge enligt följande:

ECO → GEAR (75 %) → GEAR (50 %) → Föregående inställningsläge → ECO.....

Obs: Denna funktion är endast tillgänglig under COOL-läge.

Drift av ECO:

I kylningsläge, tryck på denna knapp och fjärrkontrollen justerar temperaturen automatiskt till 24°C, och fläkthastigheten går in i automatiskt läge för att spara energi (endast när den inställda temperaturen är lägre än 24°C).

Om den inställda temperaturen är över 24°C, ska du trycka på ECO-knappen och fläkthastigheten ändras till Auto. Den inställda temperaturen förblir oförändrad.

OBS: Tryck på ECO-knappen eller ändra läget eller justera den inställda temperaturen till mindre än 24°C stoppar ECO-driften.

I ECO driftläge, ska den inställda temperaturen vara 24°C eller över. Det kan resultera i otillräcklig kylning.

Om du känner dig obekväm, tryck bara på ECO-knappen igen för att stoppa den.

Drift av GEAR:

Tryck på ECO/GEAR-knappen för att ange GEAR-drift enligt följande:

75 % (upp till 75 % energiförbrukning) → 50 % (upp till 50 % energiförbrukning) → Tidigare inställningsläge.

Tystgående funktion



Fortsätt trycka på fläktnappen i mer än 2 sekunder för att aktivera/inaktivera funktionen tystgående.

På grund av lågfrekvent drift av kompressorn, kan det leda till otillräcklig kylnings- och uppvärmningskapacitet.

Tryck på knappen ON/OFF (På/Av), Mode (Läge), Sleep (Sömn), Boost eller Clean (Rengöring) under drift för att avbryta den tystgående funktionen.

FP-funktion

Tryck på denna knapp två gånger under en sekund i HEAT(Uppvärmnings)-läge och ställ in temperaturen på 16°C för att aktivera FP-funktionen.



Enheten kommer att arbeta med hög fläkthastighet (medan kompressorn är på) och temperaturen automatiskt inställd på 8°C.

Cascade-funktion



Tryck på denna knapp för att justera aktivera Cascade-funktionen i en följande sekvens:

Cascade uppåt (☺) → Cascade nedåt (☹) → Avbryt funktionen Cascade

Funktion gör att hela rummet kyls ner snabbt och jämnt.

Justerar systemet ventilationsgallrens vinklar och fläkthastigheten automatiskt. Du kan också välja fläkthastighet med fjärrkontrollen.

Obs: Denna funktion är endast tillgänglig under COOL- eller FAN-läge.

Breeze Away-funktion



Tryck på denna knapp för att justera vinden bort från människor i en följande sekvens: Breeze Away (Uppåtgående vind) bort från människor (↗) → Breeze Away (Nedåtgående vind) från människor (↘) → Avbryt funktionen Breeze Away. Denna funktion undviker direkt luftflöde som blåser mot kroppen och får dig att känna dig silkeslen.

Obs: Denna funktion är endast tillgänglig under COOL-, DRY- eller FAN-läge.

SET-funktion

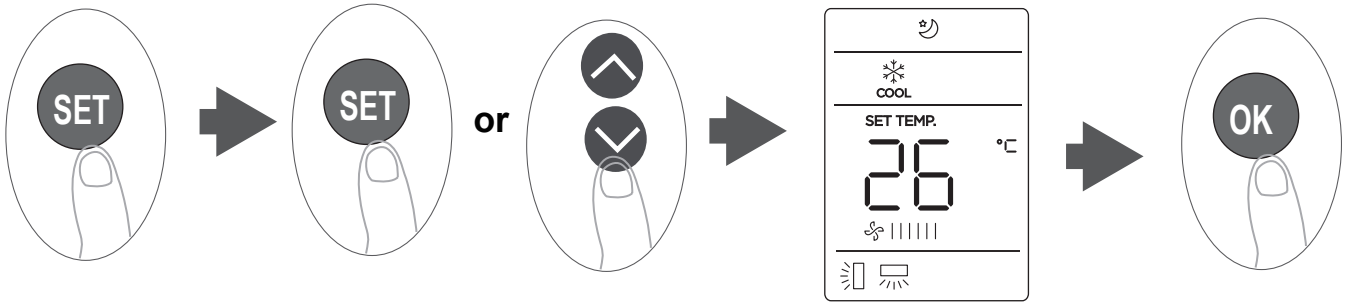

- Tryck på SET (Inställning)-knappen för att ange funktionsinställningen. Tryck sedan på SET (Inställning)-knappen eller TEMP ▼ eller TEMP ▲ -knappen för att välja önskad funktion. Den valda symbolen blinkar i visningsfönstret. Tryck på OK-knappen för att bekräfta.
- För att avbryta den valda funktionen, utför samma procedurer som ovan.
- Tryck på SET (Inställning)-knappen för att bläddra igenom funktionerna för drift på följande sätt: Aktive clean (Aktiv rengöring) (🧹) → Fresh (Fräsch) (🍃) → Sleep (Sömn) (🌙) → Follow me (Följ mig) (👤) → Ap mode (AP-läge) (📶) WIRELESS

Funktion för aktiv rengöring:

Active Clean (Aktiv rengöring)-tekniken tvättar bort damm och mögel som kan orsaka dålig lukt när det fäster sig vid värmeväxlaren genom att automatiskt frysa och sedan snabbt tina frosten.

När denna funktion är aktiverad visas inomhusenhetens visningsfönster "CL". Efter 20 till 130 minuter stängs apparaten av automatiskt och avbryter CLEAN-funktionen.

Fresh (Frisk)

När Fresh (Frisk luft)-funktionen initieras, aktiveras funktionen Fresh.

Sömnfunktion

SLEEP (Sömn)-funktionen används för att minska energianvändningen när du sover (om du inte behöver samma temperaturinställningar för att hålla dig bekväm).

OBS: SLEEP (Sömn)-funktionen är inte tillgänglig i FAN (Fläkt)- och DRY (Torr)-läge.

Follow me (Följ mig)-funktionen

Funktionen FOLLOW ME (Följ mig) mäter fjärrkontrollen temperaturen vid den aktuella platsen och skickar denna signal till luftkonditioneringen var tredje minut intervall.

När AUTO, COOL (Kylning), eller HEAT (Uppvärmnings) funktionerna används, gör mätning av omgivande temperatur från fjärrkontrollen (istället för från inomhusenheten) det möjligt för luftkonditioneringen att optimera temperaturen runt dig och säkerställa maximal komfort.

OBS: Håll Boost-knappen intryckt i sju sekunder för att starta/stoppa minnesfunktionen för Follow Me (Följ mig)-funktionen.

- Om minnesfunktionen är aktiverad, visas "ON" (På) i 3 sekunder på skärmen.
- Om minnesfunktionen är stoppad, visas "OFF" (Av) i 3 sekunder på skärmen.
- Under tiden som minnesfunktionen är aktiverad, trycker du på ON/OFF (På/Av)-knappen, som ändrar läget eller strömbrottet kommer inte att avbryta Follow me (Följ mig)-funktionen.

AP-funktion (WIRELESS)

Välj AP-läge (📶) för att konfigurera trådlöst nätverk.

HUR LUFTKONDITIONERINGEN FUNGERAR

⚠ FÖRSIKTIGHET

- Kylningseffektiviteten hos din enhet och din hälsa skulle skadas av den igentäppta AC:n. Se till att filtret rengörs varannan vecka.
- **Stäng** alltid **av** luftkonditioneringssystemet och koppla från strömmen innan rengöring eller underhåll.
- Rör inte vid luftreningsfiltret (plasma) i minst 10 minuter efter att du stängt av apparaten.
- Torka av apparaten med en mjuk, torr och ren trasa. En trasa indränkt i varmt vatten för att torka rent om enheten är särskilt smutsig.
- Använd inte kemikalier eller kemiskt behandlade trasor för att rengöra apparaten
- Använd inte bensin, förtunningsmedel, slippasta eller liknande lösningsmedel för rengöring av apparaten. Dessa kan orsaka att plastytan spricker eller deformeras.
- Använd inte vatten som är varmare än 40 °C för att rengöra frontpanelen. Detta kan göra att panelen deformeras eller missfärgas.

Rengöring av inomhusenheten och luftfiltren

Steg 1:

Tryck ner knapparna på båda sidor av panelen och lyft sedan upp panelen tills den klickar.

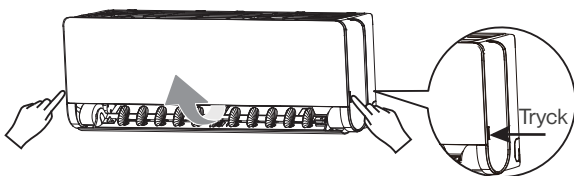

Steg 2:

Greppa tag i fliken i änden av filtret, lyft upp det, dra det sedan mot dig själv och dra ut filtret.

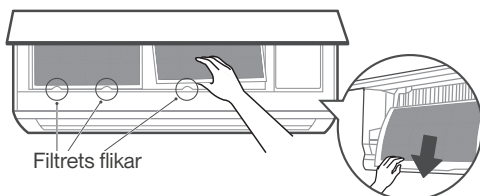

Steg 3:

Om ditt filter har ett litet luftreningsfilter, spänn loss det från det större filtret.

Rengör detta luftreningsfilter med Dammsugare.

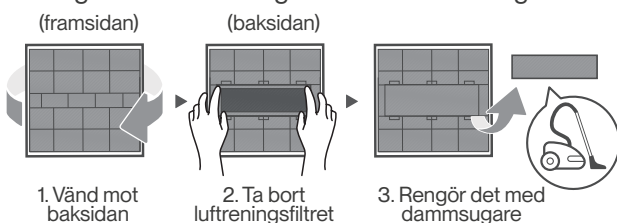

Steg 4:

Rengör det stora filtret i varmt tvålwater. Se till att använda ett mildt tvättmedel.

Skölj filtret med färskt vatten och skaka sedan av överflödigt vatten.

Torka det på en sval, torr plats och avstå från att utsätta den för direkt solljus.

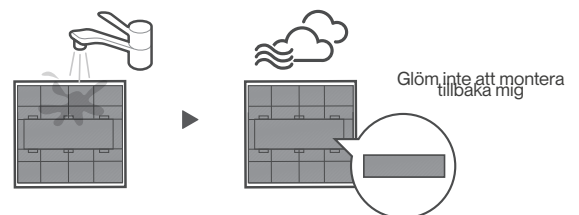

Steg 5:

När det är torrt, spänn fast luftreningsfiltret på det större filtret och skjut sedan tillbaka det i inomhusenheten.

Till sist, stäng inomhusenhetens frontpanel.

Rengöring av ventilationsgallret

Torka av apparaten med en mjuk, torr och ren trasa. Är ventilationsgallret särskilt smutsigt kan du ta plocka det och tvätta med vatten.

1. Håll MODE- och SWING-knapparna intryckta på fjärrkontrollen samtidigt i en sekund, deflektorn öppnas till en viss vinkel.
2. Håll i ventilationsgallret och plocka bort det enligt bilden nedan.

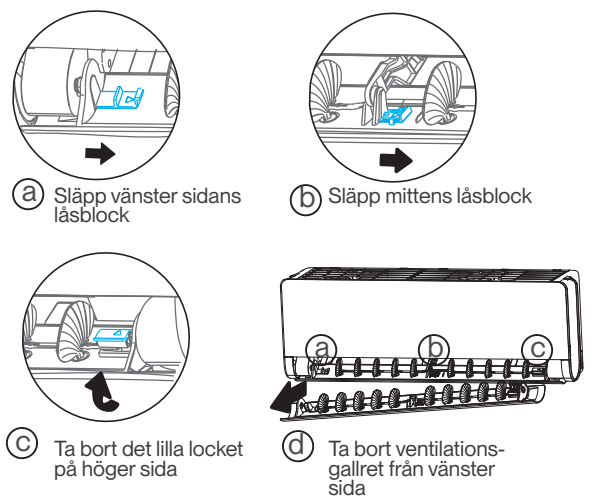

3. Rengör det med vatten och låt det torka på en sval, torr plats.

4. Montera tillbaka ventilationsgallret, koppla in strömmen, och detta återställer ventilationsgallret.

⚠ FÖRSIKTIGHET

- Innan du byter filter eller rengör, stäng av apparaten och koppla från strömmen.
- När du tar bort filtret, ska du inte röra apparatens metalldelar. De vassa metallkanterna kan skära dig.
- Använd inte vatten för att rengöra inomhusenhetens insida. Detta kan förstöra isoleringen och orsaka elektriska stötår.
- Utsätt inte filtret för direkt solljus vid torkning. Detta kan krympa filtret.
- Allt underhåll och rengöring av utomhusenheten ska utföras av en auktoriserad återförsäljare eller en licensierad service firma.
- Alla reparationer av apparaten ska utföras av en auktoriserad återförsäljare eller en licensierad service firma.

Påminnelser om luftfilter



Visningsfönster: "CL"

Påminnelse om rengöring av luftfilter

- Efter 240 timmars användning, blinkar displayfönstret på inomhusenheten "CL". Detta är en påminnelse om att rengöra filtret. Efter 15 sekunder återgår apparaten till föregående bildskärm.
- För att återställa påminnelsen, tryck på LED-knappen på fjärrkontrollen 4 gånger eller tryck på MANUAL CONTROL-knappen 3 gånger. Återställer du inte påminnelsen, kommer "CL"-indikatorn att blinka igen när du startar om enheten.



Visningsfönster: "nF"

Påminnelse om byte av luftfilter

- Efter 2 880 timmars användning, blinkar displayfönstret på inomhusenheten "nF". Detta är en påminnelse om att filtret ska rengöras. Efter 15 sekunder återgår apparaten till föregående bildskärm.
- För att återställa påminnelsen, tryck på LED-knappen på fjärrkontrollen 4 gånger eller tryck på MANUAL CONTROL-knappen 3 gånger. Återställer du inte påminnelsen, kommer "nF"-indikatorn att blinka igen när du startar om enheten.

Underhåll av AC.

Underhåll – Långa perioder utan användning

Om du planerar att inte använda din luftkonditionering under en långre period, ska följande utföras:



Rengör alla filtren.



Slå på FAN (FLÄKT)-funktionen tills apparaten har torkat helt



Stäng av apparaten och koppla bort strömmen

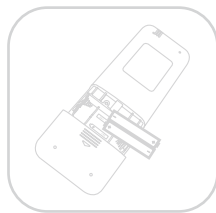

Plocka bort batterierna ur fjärrkontrollen

Underhåll – Förhandsinspektion

Efter långa perioder av icke-användning eller före perioder med frekvent användning, ska följande utföras:

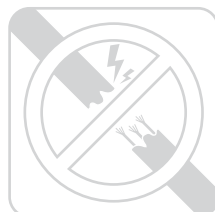

Kontrollera att ledningarna inte är skadade

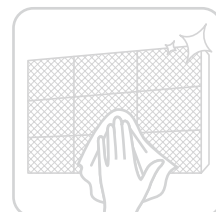

Rengör alla filtren.



Kontrollera för läckage



Se till att ingenting blockerar alla luftintag och utlopp

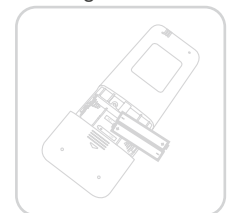

Byt ut batterierna

FELSÖKNING

⚠ FÖRSIKTIGHET

Om något av följande tillstånd inträffar, stäng av apparaten omedelbart!

- Strömsladden är skadad eller onormalt varm
- Du känner en bränd lukt
- Apparaten avger höga eller onormala ljud
- En säkring har gått eller strömbrytaren löser ofta ut
- Vatten eller andra föremål tar sig in i eller ur apparaten

FÖRSÖK INTE ATT GÖRA DETTA SJÄLV! KONTAKTA EN BEHÖRIG SERVICE FIRMA OMEDELBART.

Vanliga frågor

Följande problem är inte en funktionsstörning och kräver i de flesta situationer inte reparationer.

Problem	Möjliga orsaker
Enheten slås inte på när ON/OFF (PÅ/AV)-knappen trycks	Enheten har en skyddsfunktion på tre (3) minuter som förhindrar att enheten överbelastas. Enheten kan inte startas om inom tre minuter efter att den stängts av.
Enheten ändras från COOL/HEAT (KYLNING/UPPVÄRMNING) -läge till FAN (FLÄKT)-läge	Enheten kan ändra inställning för att förhindra att frost bildas på enheten. När temperaturen höjs, startar enheten om igen i det tidigare valda läget. När den inställda temperaturen har uppnåtts, stänger enheten av kompressorn. Enheten fortsätter att vara i drift när temperaturen fluktuerar åter.
Inomhusenheten släpper ut vit dimma	I fuktiga regioner kan stora temperaturskillnader mellan rummets luft och luftkonditionerad luft orsaka vit dimma.
Både inomhus- och utomhusenheter ger ifrån sig vit dimma	När enheten startas om i HEAT(uppvärmnings)-läge efter avfrostning, kan vit dimma avges på grund av fukt som produceras från avfrostningsprocessen.
Inomhusenheten ger ifrån sig ljud	Ett brusande luftljud kan uppstå när ventilationsgallret återställer sitt läge. Ett gnisslande ljud kan höras efter att enheten har körts HEAT(uppvärmnings)- läge på grund av utvidgning och sammandragning av enhetens plastdelar.
Både inomhus- och utomhusenheten ger ifrån sig ljud	Lågt väsande ljud under drift: Detta är normalt och orsakas av köldmedium (gas) som strömmar genom både inomhus och utomhusenheter. Lågt väsande ljud när systemet startar har precis slutat köra eller är att avfrostning pågår: Detta ljud är ett normalt skeende och orsakas av att kylmedlet stoppas eller ändrar riktning. Gnisslande ljud: Normal utvidgning och sammandragning av plast- och metalldelar som orsakas av förändringar i temperaturen under drift kan ge ifrån sig gnisslande ljud.

Problem	Möjliga orsaker
Utomhusenheten ger ifrån sig ljud	Enheten ger ifrån sig olika ljud baserat på dess aktuella driftläge.
Damm avges antingen från inomhus- eller utomhusenheten	Enheten kan samla på sig damm under längre perioder vid icke användning som har avgetts när enheten var påslagen. Detta kan mildras genom att täcka över enheten under längre perioder av inaktivitet.
Enheten avger en dålig lukt	Enheten kan absorbera lukt från miljön (såsom möbler, matlagning, cigaretter etc.) som kommer att släppas ut under drift. Filtren i enheten filter har blivit mögliga och bör rengöras.
Enhetens utomhusfläkt fungerar inte	Under drift kontrolleras fläktens hastighet för att optimera produktens drift.
Driften är oregelbunden, oförutsägbar eller enheten svarar inte	Störningar från en mobiltelefonmast och fjärrkontrollförstärkare kan leda till funktionsstörning på enheten. Om så är fallet kan du pröva följande: <ul style="list-style-type: none"> ▪ Koppla bort strömmen och anslut den sedan igen. ▪ Tryck PÅ/AV-knappen på fjärrkontrollen för att starta om driften.

OBS: Om problemet kvarstår, kontakta din lokala återförsäljare eller närmaste kundtjänst. Förse dem med en detaljerad beskrivning av enhetens funktionsstörning samt ditt modellnummer.

FÖRSIKTIGHET

Om problem uppstår, ska följande punkter kontrolleras innan du kontaktar ett reparationsföretag.

Problem	Möjliga orsaker	Lösning
Dålig kylförmåga	Temperaturinställningen kan vara högre än den omgivande temperaturen i rummet	Sänk temperaturen
	Värmeväxlaren på inomhus- eller utomhusenheten är smutsig	Rengör de berörda områden på värmeväxlaren
	Luftfiltret är smutsigt.	Ta bort filtret och rengör det enligt anvisningarna
	Enhetens luftinlopp eller -uttag är blockerat	Stäng av enheten. Ta bort hindret och slå på den igen
	Dörrar och fönster är öppna	Se till att alla dörrar och fönster är stängda när enheten är i drift
	Allt för mycket värme genereras av solljus	Stäng fönster och dra för gardiner under perioder med hög värme eller starkt solljus
	Allt för många värmekällor i rummet (människor, datorer, elektronik etc.)	Minska antalet värmekällor
	Lågt kylmedel på grund av läckage eller långvarig användning	Kontrollera för läckor, täta om så krävs och fyll på kylmedel
SILENCE-funktionen är aktiverad.	SILENCE-funktionen kan sänka produktens prestanda genom att minska arbetsfrekvensen. Stäng av SILENCE-funktionen.	

Problem	Möjliga orsaker	Lösning
Enheten fungerar inte	Strömavbrott	Vänta på att strömmen återställs
	Strömmen är avslagen	Slå på strömmen
	Utbränd säkring	Byt ut säkringen
	Fjärrkontrollens batterier är förbrukade	Byt ut batterierna
	Enhetens 3-minuters skydd har aktiverats	Vänta i tre minuter efter att ha startat om enheten
	Timern är aktiverad	Stäng av timer
Enheten startar och stannar ofta	Det finns allt för mycket eller för lite kylmedel i systemet	Kontrollera för läckage och ladda systemet med kylmedel.
	Inkompressibel gas eller fukt har tagit sig in i systemet.	Töm eller ladda systemet på nytt med kylmedel
	Kompressorn är trasig	Byt ut kompressorn
	Spänningen är antingen för hög eller för låg	Installera en Spänningsregulator för att reglera spänningen
Svag uppvärmningsförmåga	Utomhustemperaturen är extremt låg	Använd extra uppvärmningsanordning
	Kall luft tar sig in genom dörrar och fönster	Säkerställ att alla dörrar och fönster är stängda under användning
	Lågt kylmedel på grund av läckage eller långvarig användning	Kontrollera för läckor, täta om så krävs och fyll på kylmedel
Indikatorlamporna fortsätter att blinka	<p>Enheten kan avbryta driften eller fortsätta att köra den i ett säkert tillstånd. Om indikatorlamporna fortsätter att blinka eller felkoder visas, ska du vänta i ungefär 10 minuter.</p> <p>Problemet kan lösa sig självt. Om inte, koppla bort strömmen och anslut den igen. Slå på enheten. Om problemet kvarstår, koppla bort strömmen och kontakta närmaste servicecenter.</p>	
Felkod visas och börjar med bokstäverna enligt följande i visningsfönstret på inomhusenheten: <ul style="list-style-type: none"> ▪ E(x), P(x), F(x) ▪ EH(xx), EL(xx), EC(xx) ▪ PH(xx), PL(xx), PC(xx) 		

OBS: Om ditt problem kvarstår efter att ha utfört kontrollerna och diagnosen ovan, ska apparaten stängas av omedelbart och ett auktoriserat servicecenter ska kontaktas.

SÄKERHETSFÖRESKRIFTER

Det är ytterst viktigt att du läser säkerhetsföreskrifterna innan någon installation och drift

Felaktig installation på grund av underlåtenhet att följa anvisningar kan orsaka allvarlig personskada eller skada på egendom.

Den allvarighet för potentiella skador eller skador klassificerade antingen som en VARNING eller FÖRSIKTIGHET.

Förklaring av symboler



Varning för elektrisk spänning

Symbolen indikerar att det råder en fara för människors liv och hälsa på grund av spänning.



Varning

Signalordet indikerar en fara med medelhög risk som, om den inte undviks, kan resultera i dödsfall eller allvarliga personskador.



Visa försiktighet

Signalordet indikerar en fara med låg grad av risk som, om den inte undviks, kan resultera i dödsfall eller allvarliga personskador.



Observera

Signalordet indikerar viktig information (t.ex. skada på egendom), men ingen fara.



Observera instruktionerna

Symbolen indikerar att en servicetekniker endast ska använda och underhålla denna apparat i enlighet med bruksanvisningen.

Bruksanvisningen ska läsas noggrant innan den använder/sätter enheten i drift och ska förvarad i omedelbar närhet av installationsplatsen eller enheten för senare användning!

VARNING

Apparaten kan användas av barn från 8 år och upp och av personer med nedsatt fysisk, sensorisk eller psykisk förmåga eller bristande erfarenhet och kunskap, om de har fått handledning eller instruktioner om användning av apparaten på ett säkert sätt och förstår de risker involverade.

Barn ska inte leka med apparaten.

Rengöring och användarunderhåll ska inte utföras av barn utan tillsyn.

Denna apparat är inte ämnad för användning av personer (inklusive barn) med nedsatt fysisk, sensorisk eller mental kapacitet eller brist på erfarenhet och kunskap, om de inte har fått tillsyn eller anvisning vad gäller apparaten av personer som ansvarar för deras säkerhet.

Barn skall hållas under uppsikt så att de inte leker med maskinen.

! VARNINGAR VID ANVÄNDNING AV PRODUKT

- Om en onormal situation uppstår (som lukten från något bränt), ska enheten stängas av omedelbart strömmen kopplas bort. Kontakta din återförsäljare för instruktioner för att undvika elektriska stötar, brand eller skador.
- För inte in några fingrar, stavar eller andra föremål i luftintaget eller utloppet. Detta kan orsaka skada eftersom fläkten kan rotera vid höga hastigheter.
- Använd inte sprayer som hårspray, lack eller målarfärg nära enheten. Detta kan orsaka brand eller förbränning.
- Använd inte Luftkonditioneringen på platser nära eller runt brännbara gaser. Utsläppt gas kan samlas runt enheten och orsaka explosion.
- Använd inte luftkonditioneringen i ett våtrum, som ett badrum eller klödtvätttrum. För hög exponering för vatten kan orsaka interna elektriska komponenter att kortslutas.
- Utsätt inte kroppen direkt för den svala luften under en längre tid.
- Barn ska inte leka med luftkonditioneringen. Barn ska alltid övervakas runt enheten.
- Om luftkonditioneringen används tillsammans med brännare eller andra uppvärmningsanordningar, ska rummet ventileras noggrant för att undvika syrebrist.
- I vissa funktionella miljöer, såsom kök, rum med servrar, etc. rekommenderas att man använder specialdesignade luftkonditioneringsapparater.

! ELEKTRISKA VARNINGAR

- Använd endast angiven nätsladd. Om ett är skadad, måste den ersättas av tillverkaren, dess serviceagent eller på motsvarande sätt av kvalificerade personer för att undvika fara.
- Produkten ska vara ordentligt jordad vid tiden för installationen, annars kan elektriska stötar uppstå.
- För elektriska arbeten, följ alla lokala och nationella standarder för ledningsdragning, föreskrifter och installationsmanualen. Anslut kablarna ordentligt och kläm fast dem ordentligt för att förhindra externa krafter från att skada terminalen. Felaktiga elektriska anslutningar kan överhettas och orsaka brand och elstötar. Alla elektriska anslutningar ska utföras enligt det elektriska kopplingsdiagrammet som finns på inomhus- och utomhusenheternas paneler.
- All kabeldragning ska vara ordentligt ordnade för att säkerställa att skyddet för kontrollpanelen kan stängas ordentligt. Om kontrollpanelens skydd inte stängs ordentligt kan det leda till korrosion och att anslutningspunkterna på terminalen värms upp, vilka kan fatta eld eller orsakar elektriska stötar.
- En säkerhetsbrytare skall finnas i den fasta elinstallationen i enlighet med reglerna för kabeldragning.
- Dra inte i strömsladden för att dra ur kontakten. Håll i stickkontakten och dra ut den ur uttaget. Drar du direkt i sladden kan den skadas, vilket kan leda till brand eller elektriska stötar.
- Ändra inte strömsladdens längd eller använd en förlängningsladd för att driva enheten.
- Eluttaget ska inte delas med andra apparater. Felaktig eller otillräcklig strömförsörjning kan orsaka brand eller elektriska stötar.
- Håll sladdens stickkontakt ren. Ta bort damm eller smuts som samlats på eller runt kontakten. Smutsiga kontakter kan orsaka brand eller elektriska stötar.
- Inkoppling av ström till fast ledningsdragning, ska en allpolig anordning för fränkoppling ha minst 3 mm avstånd i alla poler och har en läckström som kan överstiga 10 mA, har en jordfelsbrytare (RCD) en nominell kvarvarande driftström som inte överstiger 30 mA, och fränkoppling måste införlivas i den fasta ledningen i enlighet med reglerna för ledningsdragning.

NOTERA SPECIFIKATIONER FÖR SÄKRINGAR

Luftkonditioneringsapparatens kretskort (PCB) är utrustad med ett överspänningskydd. Säkringarnas specifikationer står skrivet på kretskortet på följande sätt:

T3.15AL/250VAC, T5AL/250VAC, T3.15A/250VAC, T5A/250VAC, T20A/250VAC, T30A/250VAC, etc.

VARNINGAR VID INSTALLATION AV PRODUKTEN

- Montering ska utföras av en auktoriserad återförsäljare eller specialist. Felaktig installation kan orsaka vattenläckage, ge elektrisk stöt eller brand.
- Installationen måste utföras enligt installationsanvisningarna. Felaktig installation kan orsaka vattenläckage, ge elektrisk stöt eller brand.
- Kontakta en behörig servicetekniker för reparation eller underhåll av denna enhet. Apparat ska installeras i enlighet med nationella bestämmelser för kabelanslutning.
- Använd endast de medföljande delarna som tillbehör, och specificerade för installation. Användning av icke-standardiserade delar kan orsaka vattenläckage, elektriska stötar, brand och kan orsaka att apparaten slutar fungera.
- Montera apparaten på en fast plats som kan bära dess vikt. Om den valda platsen inte kan stödja apparatens vikt, eller installationen inte utförs korrekt, kan apparaten falla och orsaka allvarlig personskada och egendomsskada.
- Montera dräneringsrör enligt instruktionerna i denna handbok. Inkorrekt dränering kan orsaka vattenskador i ditt hem och egendom.
- För enheter som har en extra elvärmare, ska apparaten inte installeras inom 1 meter från något brännbart material.
- Installera inte enheten på en plats som är exponerad för brandfarliga gaser, eftersom det kan orsaka brand. Om brännbar gas ansamlas runt enheten kan det orsaka brand.
- Slå inte på strömmen förrän allt arbete har slutförts.
- Rådfråga erfarna servicetekniker när du flyttar eller omplacerar luftkonditioneringsapparat för att koppla bort och installera om enheten.
- Hur man installerar apparaten på dess stöd, ska informationen om detaljer i avsnittet "installation av inomhusenhet" och "installation av utomhusenhet" läsas.

FÖRSIKTIGHET

- Stäng av luftkonditioneringen och koppla bort strömmen om du inte kommer att använda den under en längre tid.
- Stänga av och koppla bort enheten vid storm.
- Säkerställ att vattenkondens kan rinna obehindrat från enheten.
- Luftkonditioneringen ska inte hanteras med våta händer. Det kan orsaka elektriska stötar.
- Apparaten ska inte användas för något annat ändamål än dess avsedda användning.
- Klättra inte upp på eller placera föremål ovanpå utomhusenheten.
- Undvik att köra luftkonditioneringen under långa perioder med dörrar eller fönster öppna, eller om luftfuktigheten är mycket hög.

VARNINGAR FÖR RENGÖRING OCH UNDERHÅLL

- Stäng av apparaten och koppla bort strömmen före rengöring. Underlåtenhet att göra det kan orsaka elektriska stötar.
- Rengör inte luftkonditioneringen med stora mängder vatten.
- Luftkonditioneringen ska inte rengöras med brännbara rengöringsmedel. Brännbara rengöringsmedel kan orsaka brand eller vanställande.

Anmärkning gällande fluorerade gaser (Gäller inte enheten med R290 köldmedium)

- Denna luftkonditionering innehåller fluorerade växthusgaser. För specifik information om typen av gas och mängden, se den relevanta etiketten på själva apparaten eller "Ägarmanualen – Produktbroschyren" i förpackningen för utomhusenheten.
- Installation, service, underhåll och reparation av enheten ska utföras av en behörig tekniker.
- Avinstallering och återvinning av produkten ska utföras av en behörig tekniker.
- För utrustning som innehåller fluorerade växthusgaser i mängder av 5 ton CO₂-ekvivalent eller mer, men med mindre än 50 ton CO₂-ekvivalent. Om systemet har ett system för detektering av läckage installerat, måste det kontrolleras för läckage åtminstone var 24:e månad.
- När enheten kontrolleras för läckage, rekommenderas det starkt att alla kontroller registreras.

VARNINGAR ENDAST FÖR ANVÄNDNING AV KÖLDMEDIET R32/R290

- När brandfarligt köldmedium används ska apparaten förvaras i ett väl ventilerat utrymme där rummets storlek motsvarar den rumsyta som är specificerad för drift.
- För modeller R32 med kylmedel:
 - apparaten ska installeras, drivas och förvaras i ett rum med en golvyta större än 4 m².
- För modeller R290 med kylmedel, apparaten ska installeras, drivas och förvaras i ett rum med en golvyta större än:
 - ≤2,6 kW enheter: 17,33 m²
 - >2,6 kW och ≤3,5 kW enheter: 25,4 m²
 - >3,5 kW och ≤5,2 kW enheter: 34,67 m²
 - >5,3 kW och ≤7,1 kW enheter: 47,33 m²
- Återanvändbara mekaniska kontaktdon och flare beslag är inte tillåtna inomhus.

PRODUKTÖVERSIKT

ANMÄRKNING OM ILLUSTRATIONER:

Illustrationer i denna manual är endast för förklaringsändamål. Den verkliga formen på din inomhusenhet kan vara någorlunda avvikande. Den faktiska formen ska gälla.

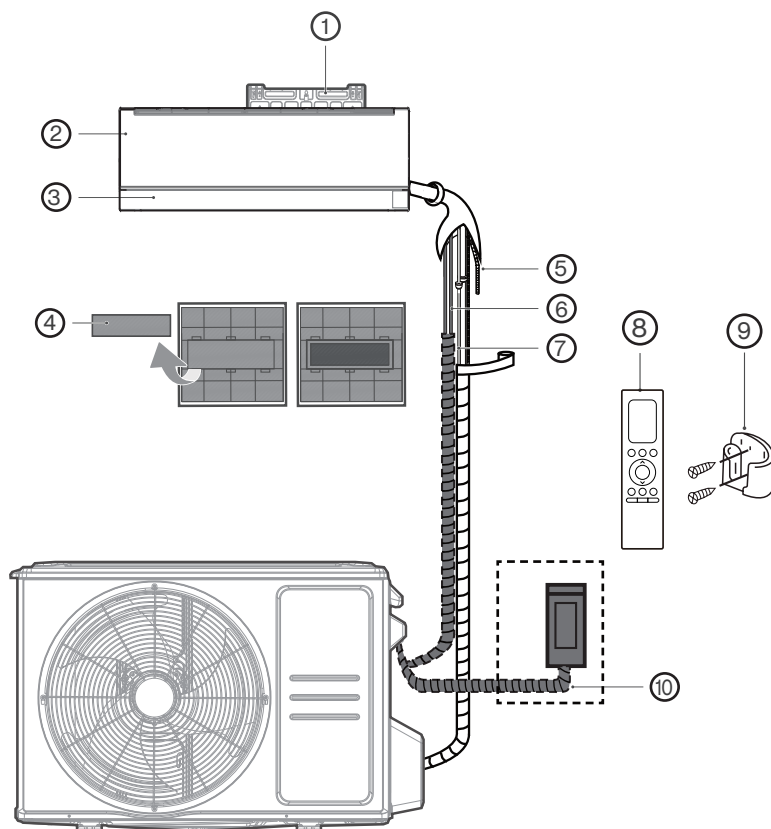

① Väggh monteringsplatta

② Frontpanel

③ Ventilationsgaller

④ Funktionsfilter (på baksidan av huvudfiltret)

⑤ Dräneringsrör

⑥ Signalkabel

⑦ Köldmedierör

⑧ Fjärrkontroll













⑨ Fjärrkontrollens hållare



⑩ Utomhusenhetens strömkabel

INSTALLATION AV PRODUKTEN

TILLBEHÖR

Luftkonditioneringssystemet levereras med följande tillbehör. Använd samtliga installationsdelar och tillbehör när luftkonditioneringen ska installeras. Felaktig installation kan resultera i vattenläckage, elektriska stötar och brand, eller leda till att utrustningen slutar fungera. Artiklarna som inte ingår i luftkonditioneringen måste köpas separat.

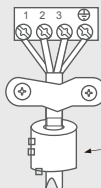
Namn på tillbehör	Kvantitet	Form	Namn på tillbehör	Kvantitet	Form
Instruktionsbok	2		Fjärrkontroll (Battery not included)	1	
Dräneringsrör (modeller för kylning och uppvärmning)	1		Fjärrkontrollens hållare	1	
Tätning (modeller för kylning och uppvärmning)	1		Fästskruv för hållare av fjärrkontroll	2	
Monteringsplatta	1		Smart Kit (WIRELESS kit is pre-installed)	1	
Plugg	5		Litet filter (Behöver installeras på baksidan av huvudluftfiltret av en auktoriserad tekniker när maskinen installeras)	2	
Monteringsplattans fästskruv	5				
Dräneringsslang	1				
Kopparmutter för röranslutning	2				

Namn	Form	Kvantitet (st)		
Anslutning av rörledningen	Sidan med vätska	Φ6,35 (1/4")	Delar du måste inhandla separat. Be om råd från återförsäljaren om rätt storlek på röret för den apparat som du köpte.	
		Φ9,52 (3/8")		
	Sidan med gas	Φ9,52 (3/8")		
		Φ12,7 (1/2")		
		Φ16 (5/8")		
Magnetisk ring och bälte (Om de medföljer, se kopplings-schemat för att installera den på anslutningskabeln.)			Varierar efter modell	
				Φ19 (3/4")
				För remmen genom hålet på magnetiska ringen för att fästa den på kabeln

Det skulle vara perfekt om du hade dessa verktyg



Handskar



Skruvmejsel och skiftnyckel



Slagborr

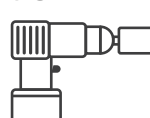

Kärnborr



Skyddsglasögon och masker



Vinyltejp

SAMMANFATTNING AV INSTALLATION - INOMHUSENHET

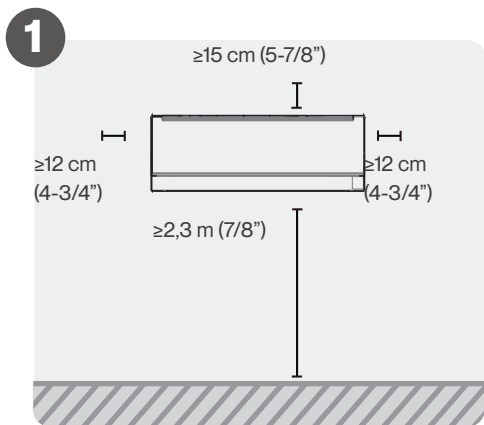

Välj platsen för installation

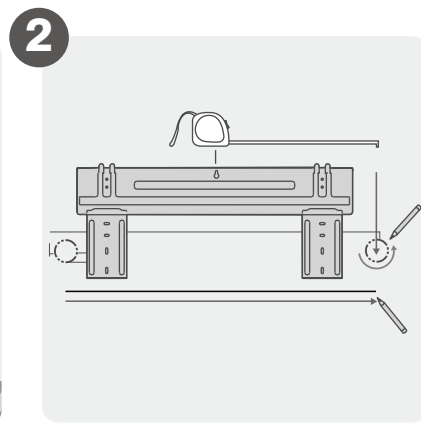

Fäst monteringsplattan

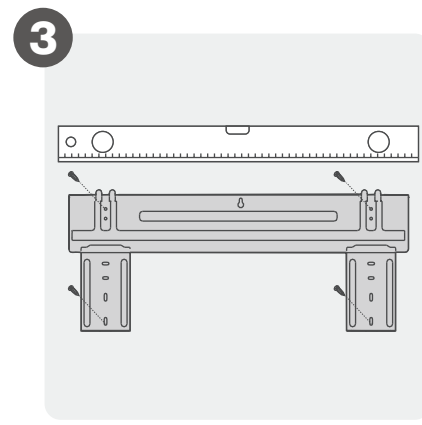

Bestäm hålets position i väggen

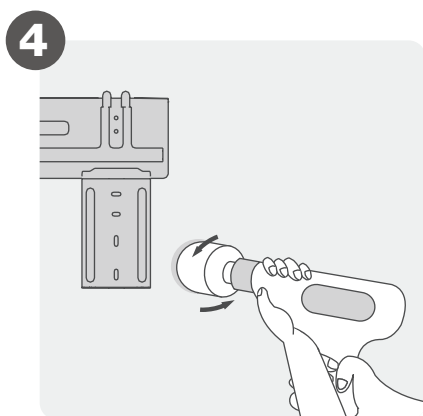

Borra vägghål

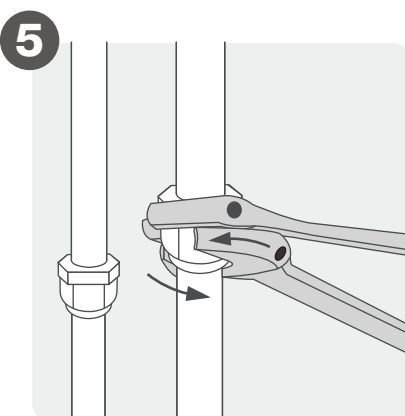

Anslut rören

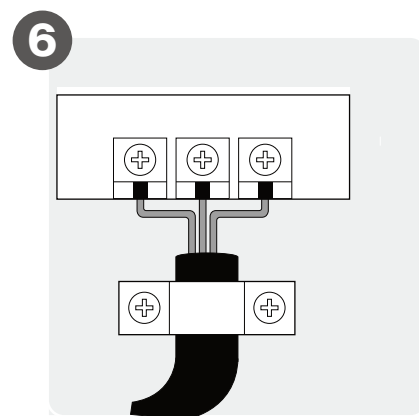

Anslut ledningar

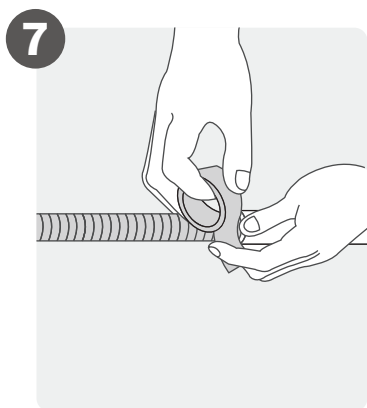

Förbered dräneringsslang

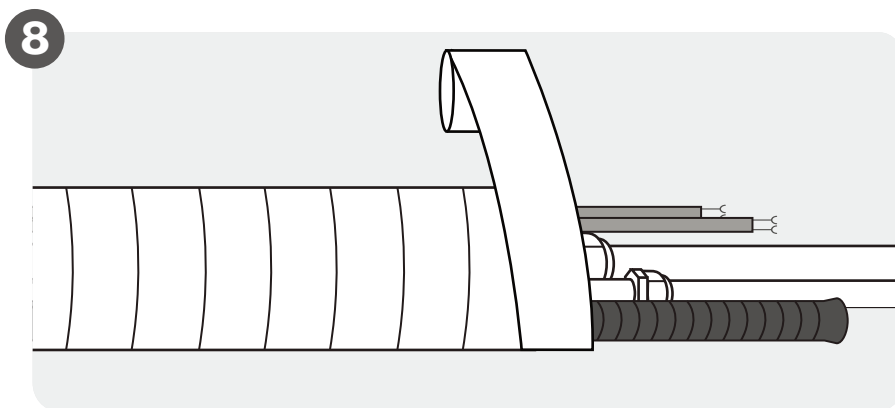

Isolera rörledning och kablar

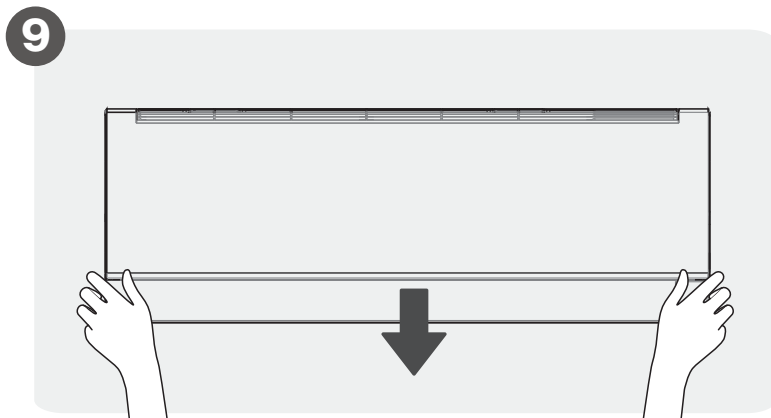

Montera inomhusenhet

Installera inomhusenheten

1

Välj platsen för installation

ANMÄRKNING FÖRE INSTALLATIONEN

Innan du installerar inomhusenheten, se etiketten på produktförpackningen för att säkerställa att inomhusenhetens modellnummer matchar utomhusenhetens modellnummer.

Följande är standarder som hjälper dig att välja en lämplig plats för apparaten.

Plats för korrekta installation uppfyller följande standarder:



God luftcirkulation

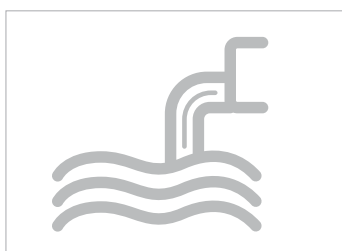

Bekväm dränering



Buller från enheten kommer inte att störa andra människor.

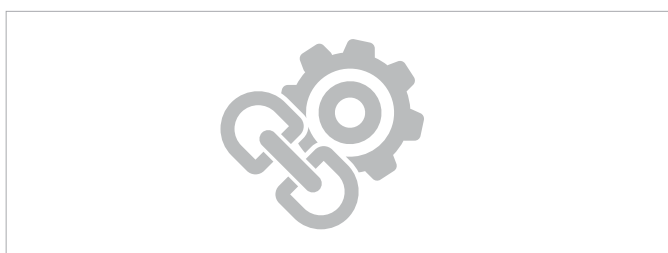

- På fast och solid plats kommer den inte att vibrera
- Stark nog för att klara enhetens vikt

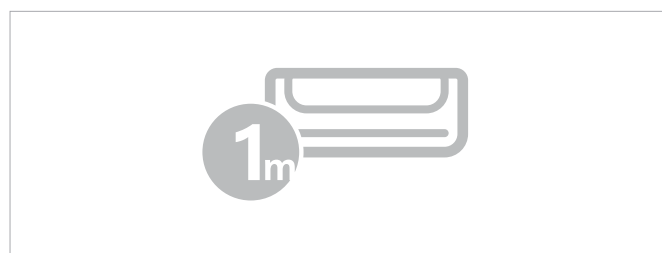

- En plats minst en meter från alla andra elektriska enheter (t.ex. TV, radio, dator)

Installera INTE enheten på följande platser:

- Nära någon värmekälla, ånga eller brännbar gas
- Nära brandfarliga föremål som gardiner eller kläder
- Nära alla hinder som kan blockera luftcirkulationen
- Nära dörröppningen
- På en plats som utsätts för direkt solljus

ANMÄRKNING VID INSTALLATION AV PRODUKTEN

Om det inte finns några fasta köldmedierör:

När du väljer en plats, ska du vara medveten om att du bör lämna gott om utrymme för ett vägghål (se Borra vägghål för anslutning av rörledning) för signalkabeln och köldmedierör som förbinder inomhus- och utomhusenheterna.

Standardläget för alla rörledning är höger sida på inomhusenheten (medan den vetter mot apparaten). Dock kan apparaten rymma rörledning för både vänster och höger.

2

Borra vägghål för anslutningsrör

Bestäm hålets position i väggen

Steg 1:

Ta bort skruven som fäster monteringsplattan på baksidan av inomhusenheten.

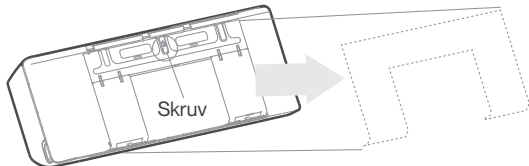

Steg 2:

Fäst monteringsplattan på väggen med de medföljande skruvarna.

Se till att monteringsplattan sitter platt mot väggen.

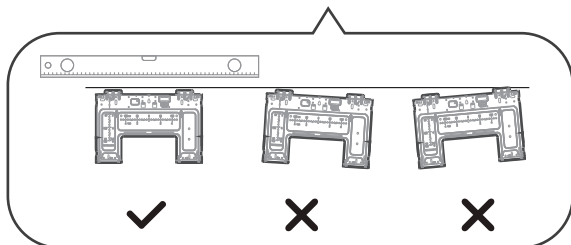
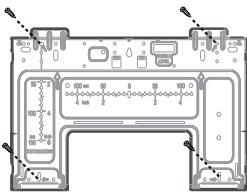

Korrekt orientering av monteringsplattan

Steg 3:

Bekräfta monteringsplattan du äger. Bestäm platsen för vägghålet baserat på monteringsplattans position. Den prickade rektangulära rutan ovan anger storleken på produkten.

OBS: För underlättande av installationen finns det utskurna mått på monteringsplattan.

Installera plattan och borra vägghål enligt informationen på monteringsplattan.

Se figurerna nedan.

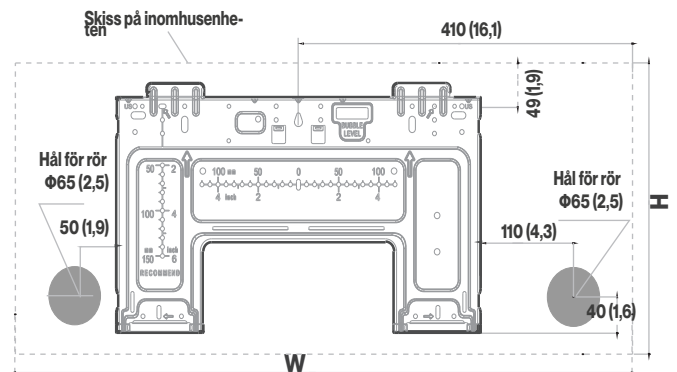

Inomhusenhetens mått (B x H):

920 mm x 321 mm

ANMÄRKNING FÖR BETONG- ELLER TEGLVÄGGAR

Om väggen är byggd med tegel, betong eller liknande material, ska du borra hål med en diameter på 5 mm i väggen och infoga de medföljande Plugg.

Fäst sedan monteringsplattan på väggen genom att dra åt skruvarna direkt i Pluggen.

OBS: STORLEKEN PÅ VÄGGHÅLET

Storleken på vägghålet bestäms av anslutningsrören. När storleken på röret på gassidan är ϕ 16 mm (5/8") eller mer, ska vägghålet vara 90 mm (3-9/2").

När storleken på röret på gassidan är mindre än ϕ 16 mm (5/8"), ska vägghålet vara 65 mm (2-1/2").

Borra vägghål

⚠ FÖRSIKTIGHET

Se till att undvika ledningar, vatten- och avloppsledningar och andra känsliga komponenter när du borrar vägghålet.

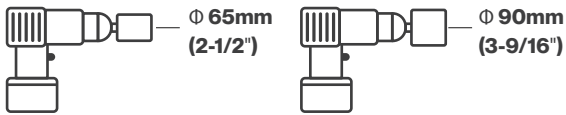

Borra ett hål med en 65 mm (2-1/2") eller 90 mm (3-9/16")
(beroende på modell)

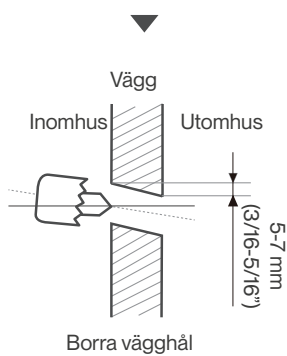

Steg 1:

Borra ett hål i väggen med en 65 mm (2,5") eller 90 mm (3,54") (beroende på modell).

Se till att hålet borrar i en liten nedåtgående vinkel, så att hålets utgående ände är lägre än inomhusändan med cirka 5 mm till 7 mm (3/16-5/16").

Detta säkerställer korrekt dränering av vatten.

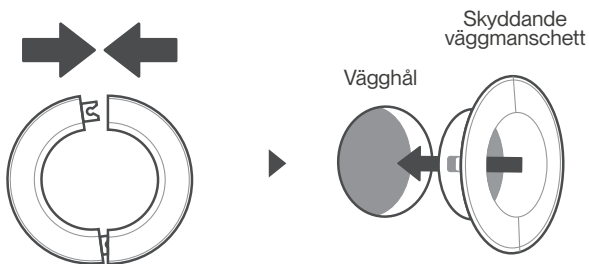

Placera den skyddande väggmanschetten i hålet.

Steg 2:

Placera den skyddande väggmanschetten i hålet. Detta skyddar hålets kanter och hjälper till att tätat det när du avslutar installationsprocessen.

3 Installera köldmedierör och dräneringslang

OBS

Köldmedieröret sitter inuti en isolerande hylsa som är fäst på baksidan av apparaten. Du måste bereda röret innan du trär det genom hålet i väggen.

Bereda köldmedierör

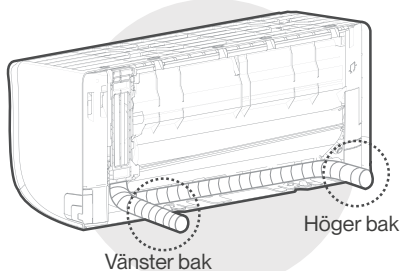
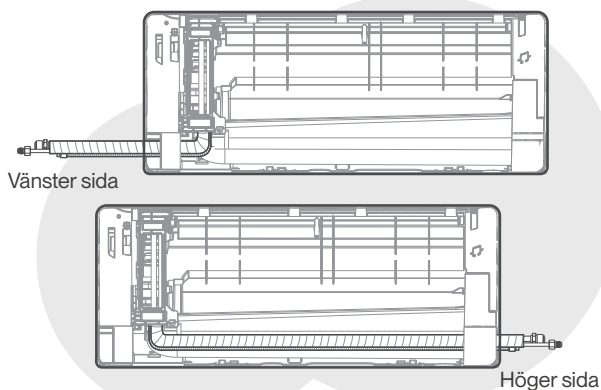

Fyra alternativ för att dra ut rörledningen

Steg 1:

Baserat på vägghållets placering i förhållande till monteringsplattan, ska du välja från vilken sida rörledningen kommer att utgå från apparaten. Du har fyra alternativ för utgångsriktningen för rörledningen. Beskrivningen av vinkeln på rörledningen nedan för detaljer.

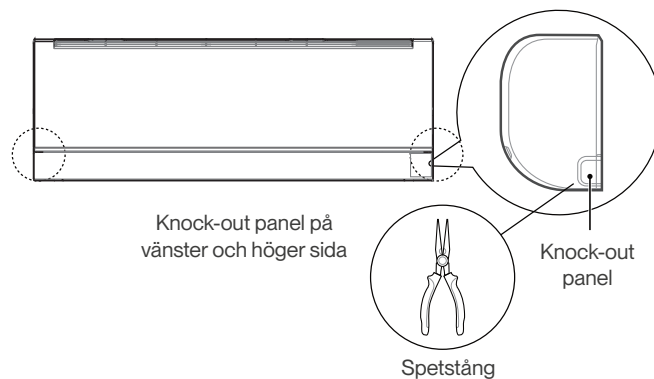

Steg 2:

Om väggålet ligger bakom enheten, ska knock-out panelen hållas på plats. Om väggålet är på sidan av inomhusenheten, ta bort knock-out panelen av plast från den sidan av enheten. Använd spetstång om plastpanelen är för svår att ta bort för hand.

Steg 3:

Ska inomhusenhetens köldmedierör kopplas till anslutningsrören som kommer att förbinda inomhus- och utomhusenheterna. Se avsnittet **Anslutning av köldmedierör** i denna handbok för detaljerade instruktioner.

OBS: Om befintliga anslutna rörledningar redan är inbäddade i väggen, ska du gå du direkt till steget **Anslut avloppsslang**.

FÖRSIKTIGHET

Var försiktig så att du inte får bucklor på eller skadar rörledningen medan du böjer dem från enheten. Eventuella bucklor på rörledningen påverkar enhetens prestanda.

Anslut avloppsslang

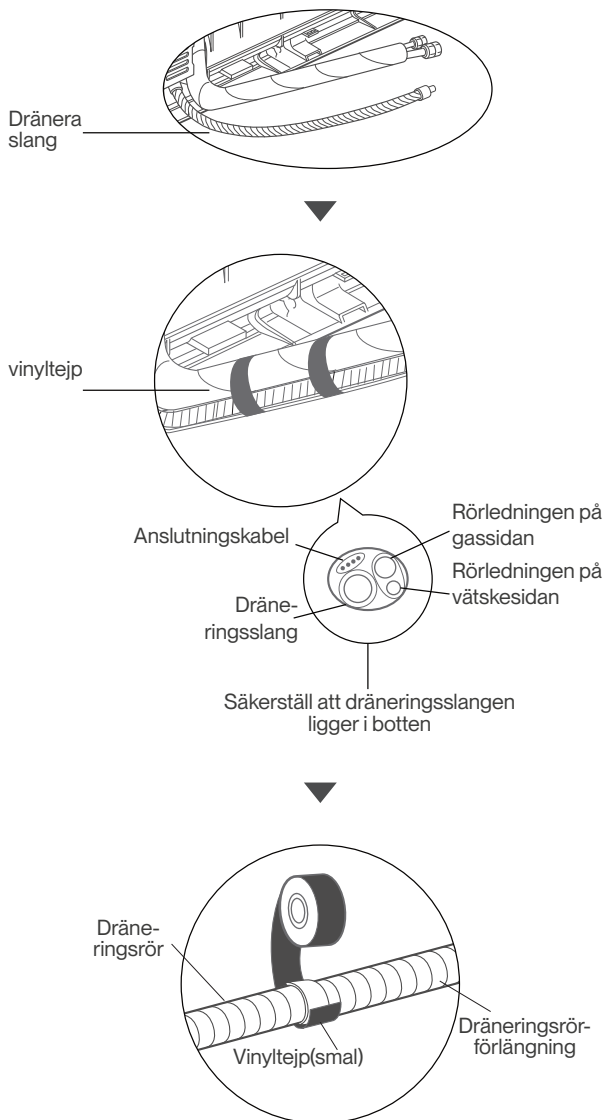

Steg 1:

Dräneringsslangen kan fästas på vänstra sidan av enheten (när den är vänd mot enheten)

- Isolera anslutningspunkten ordentligt med teflontejp för att säkerställa en bra tätning och för att förhindra läckage.

- För den del av avloppsslangen som förblir inomhus, ska den röret lindas med skumisolering för att förhindra kondens.
- Plocka bort luftfiltret och håll en liten mängd vatten i dränerkärlet för att säkerställa att vatten rinner smidigt från apparaten.

ANMÄRKNING OM AVLOPPSSLANGENS PLACERING

Se till att ordna avloppsslangen enligt följande figurer.

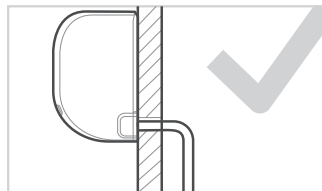

KORREKT

Se till att det inte finns några veck eller fördjupning i avloppsslangen för att säkerställa korrekt dränering.

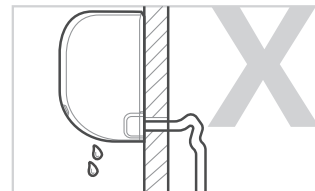

INTE KORREKT

Veck i avloppsslangen skapar vattenfällor.

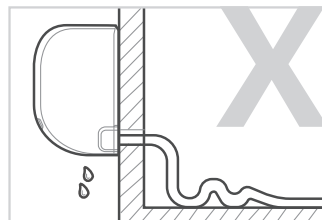

INTE KORREKT

Veck i avloppsslangen skapar vattenfällor.

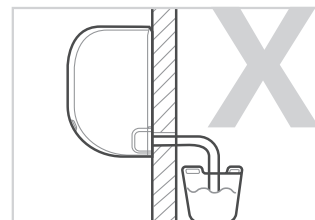

INTE KORREKT

Placera inte avloppsslangens ände i vatten eller i behållare som samlar vatten.

Detta förhindrar korrekt dränering.

⚠ FÖRSIKTIGHET

ANSLUT DET OANVÄNDA DRÄNERINGSHÅLET

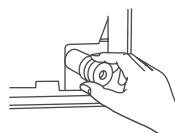

För att förhindra oönskat läckage ska du plugga igen det oanvända dräneringshålet med den medföljande gummiproppen.

⚠ VARNING

- **INNAN DU UTFÖR NÅGOT ELEKTRISKT ARBETE, SKA DU LÄSA DESSA FÖRESKRIFTER**
- **INNAN DU UTFÖR NÅGOT ELEKTRISKT ARBETE, SLÅ AV HUVUDSTRÖMMEN FÖR SYSTEMET.**

1. All ledningsdragning ska uppfylla lokala och nationella elektriska koder och installeras av en behörig och kompetent elektriker.

2. Alla elektriska anslutningar ska utföras enligt det elektriska kopplingsdiagrammet som finns på inomhus- och utomhusenheternas paneler.

3. Om det finns ett allvarligt säkerhetsproblem med strömförsörjningen, ska arbetet avbrytas omedelbart.

Förklara ditt resonemang för kunden och vägra att installera apparaten tills säkerhetsproblemet har lösts.

4. Om anslutning av ström till fasta ledningar ska en omkopplare eller strömbrytare som kopplar bort alla poler och har en- på minst 3 mm ingå i den fasta ledningsdragning.

Den kvalificerade teknikern ska använda en godkänd skyddsbrytare eller omkopplare.

5. Anslut bara apparaten till ett enskilt grenuttag. Anslut inte en annan apparat till uttaget.

6. Se till att luftkonditioneringen är ordentligt jordad.

7. Varje kabel ska vara ordentligt ansluten.

Lösa ledningar kan orsaka överhettning av terminalen, vilket kan leda till funktionsstörningar på produkten och eventuell brand.

8. Låt inte ledningar komma i kontakt eller ligga mot kylrör, kompressorn eller rörliga delar som finns i apparaten.

9. För att undvika elektriska stötar, ska de elektriska komponenterna aldrig komma i beröring strax efter att strömförsörjningen har stängts av.

Efter att ha stängt av strömmen, ska man alltid vänta i 10 minuter eller mer innan du rör vid de elektriska komponenterna.

10. Nätspänningen bör ligga i intervallet 90~110 % av märkspänningen.

Otillräcklig strömförsörjning kan orsaka funktionsstörningar, elektriska stötar eller brand.

⚠ VARNING

All ledningsdragning ska utföras strikt enligt kopplingsdiagrammet som finns på baksidan av inomhusenhetens frontpanel.

Anslut signal och strömkablar

Signalkabeln möjliggör kommunikation mellan inomhus- och utomhusenheter.

Du ska först välja rätt storlek på kabeln innan du bereder den för anslutning.

Kabeltyper

- Inomhuskabel (om tillämpligt): H05VV-F eller H05V2V2-F
- Strömkabel för utomhus: H07RN-F eller H05RN-F
- Signalkabel: H07RN-F

Minsta tvärsnittsarea för ström- och signalkablar (för referens)

Apparatens märkspänning (A)	Nominell tvärsnittsarea (mm ²)
> 3 och	≤6
> 6 och	≤10
> 10 och	≤16
> 16 och	≤25
> 25 och	≤32
> 32 och	≤40

VÄLJ RÄTT STORLEK PÅ KABELN

Storleken på försörjningskabel, signalkabel, säkring och omkopplare bestäms av enhetens maximala ström. Maximal ström anges på typskylten på enhetens sidopanel. Se typskylten för att välja rätt kabel, säkring eller omkopplare.

1. Öppna inomhusenhetens frontpanel.
2. Med hjälp av en skruvmejsel kan du öppna luckan till kabelboxen på apparatens högra sida.
Detta kommer att visa kopplingsplinten.
3. Skruva loss kabelklämman under kopplingsplinten och placera den på sidan.

4. Vänd mot apparatens baksida ska plastpanelen på nedre vänstra sidan tas bort.
5. Mata signalkabeln genom denna plats, från apparatens baksida till framsidan.
6. Vänd mot enhetens framsida, anslut kabeln enligt inomhusenhetens kopplingsschema, och anslut kontakten och skruva fast varje kabel till motsvarande terminal.
7. Efter att ha kontrollerat att alla anslutningar är säkrade ska kabelklämman användas för att fästa signalkabeln på apparaten.
Skruva fast kabelklämman ordentligt.
8. Sätt tillbaka kabelskyddet på framsidan av apparaten och platspanelen på baksidan.

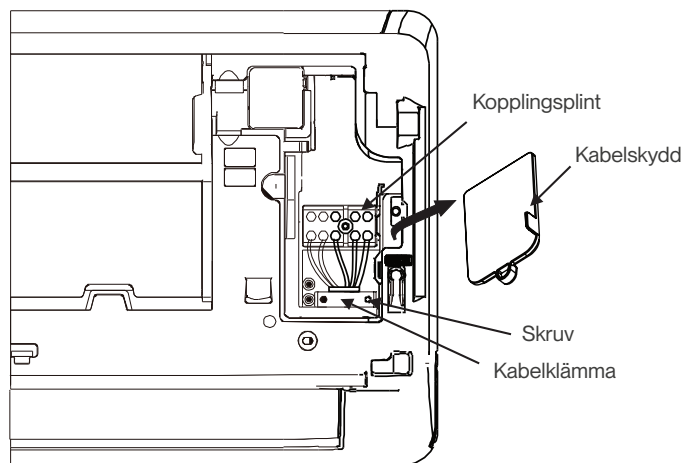

5 Isolera rörledning och kabel

OBS

Innan du träder rörledningen, avloppsslangen och signalkabeln genom vägghålet ska du bunta ihop dem för att spara utrymme, skydda dem och isolera dem.

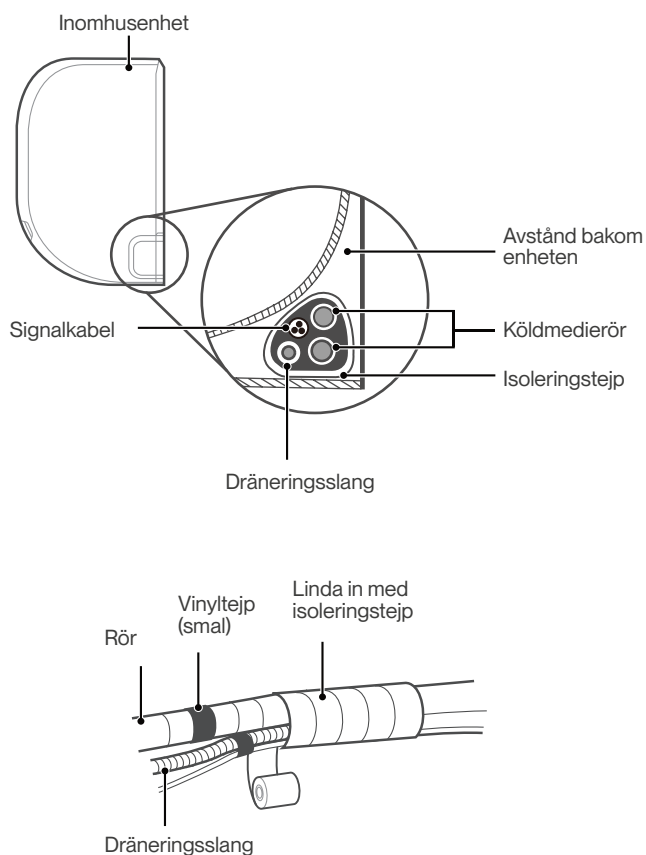

Steg 1:

Sätt ihop dräneringsslangen, köldmedierör och signalkabel som visas i figuren

Steg 2:

Använd självhäftande vinyltejp och fäst avloppsslangen på köldmedierörens undersida.

Steg 3:

Linda in med hjälp av isoleringstejp köldmedierör, signalkabel och dräneringsslangen.

Dubbelkolla att delar sitter ihop.

Sammanfläta inte signalkabeln med andra kablar

När du kombinerar dessa knippen, ska du undvika att sammanfläta eller korsa signalkabeln med andra kablar.

DRÄNERINGSSLANGEN SKA VARA PÅ BOTTEN

Säkerställ att Dräneringsslangen ligger i botten för knippet. Att sätta Dräneringsslangen överst på knippen kan leda till att dränerkärlet rinner över, vilket kan leda till brand eller vattensador.

LINDA INTE IN RÖRLEDNINGENS ÄNDAR

När du lindar in knippet ska du hålla ändarna på rörledningen fria. Du måste komma åt dem för att testa för läckage i slutet av installationsprocessen (se avsnittet Elektriska kontroller och kontroll efter läckage i denna handbok).

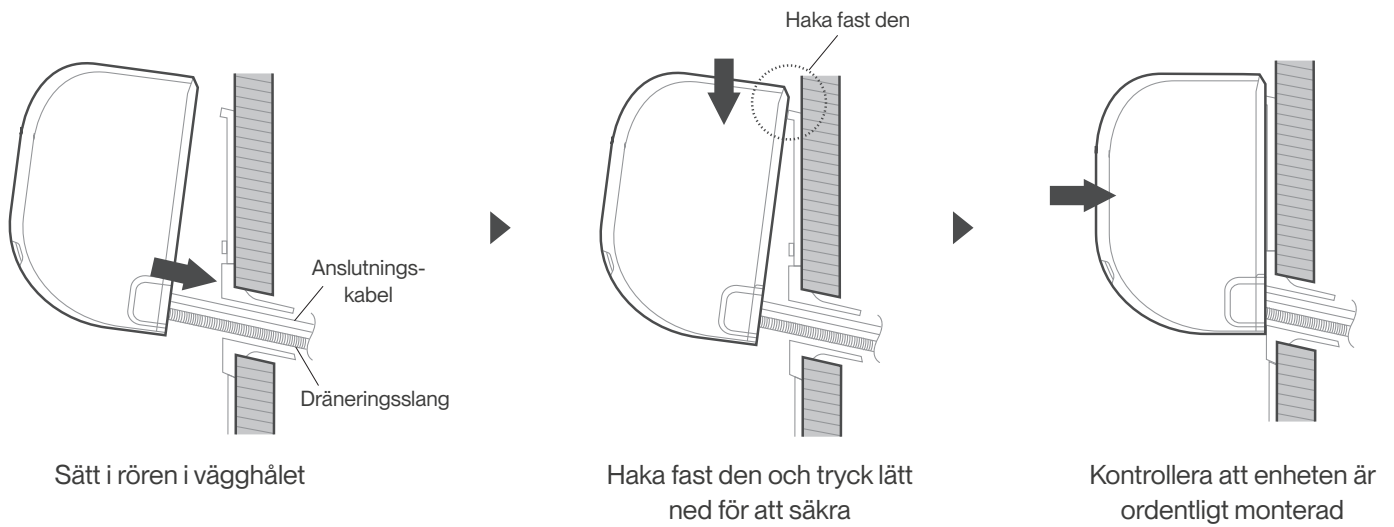

Om du installerade ny rörledning till utomhusenheten, ska följande utföras:

- Om du redan har trätt köldmedieröret igenom hålet i väggen, fortsätt till steg 4.
- Annars ska du kontrollera att köldmedierörens ändrar är tätade för att förhindra att smuts eller främmande material tränger in i rören.
- För långsamt in det inslagna knippet med köldmedierör, avloppsslang och signalkabel genom hålet i väggen.
- Haka fast ovansidan av inomhusenheten på monteringsplattans övre krok.
- Kontrollera att enheten sitter fast ordentligt vid montering genom att trycka lätt på apparatens vänstra och högra sida. Apparaten ska inte vicka eller kunna flyttas.
- Använd jämnt tryck och tryck ner den nedre halvan av apparaten. Fortsätt att hålla nedtryckt tills apparaten knäpps fast på krokarna längs botten på monteringsplattan.
- Kontrollera igen att apparaten är fast monterad genom att trycka lätt på vänster och höger sida apparaten.

Om köldmedierör redan är inbäddade i väggen, ska följande utföras:

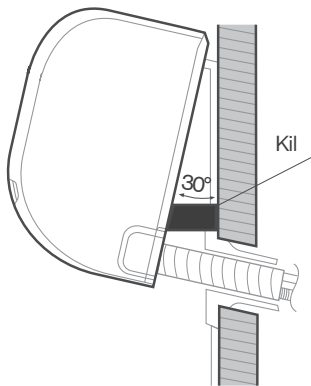

- Haka fast ovansidan av inomhusenheten på monteringsplattans övre krok.
- Använd en konsol eller kil för att stötta upp apparaten, vilket ger dig tillräckligt med utrymme för att ansluta köldmedierör, signalkabel och avloppsslang.
- Anslut avloppsslangen och köldmedierör (se avsnittet **Anslutning av köldmedierör** i denna handbok för instruktioner).
- Håll rörets anslutningspunkt exponerad för att kunna utföra test för läckage (se avsnittet **Elektriska kontroller** och **Kontroller för läckage** i denna handbok).
- Efter test för läckage, linda anslutningspunkten med isoleringstejp.
- Ta bort fästet eller kilen som stöder apparaten.
- Använd jämnt tryck och tryck ner den nedre halvan av apparaten. Fortsätt att hålla nedtryckt tills apparaten knäpps fast på krokarna längs botten på monteringsplattan.

OBS: APPARATEN ÄR JUSTERBAR

Tänk på att krokarna på monteringsplattan är mindre än hålen på apparatens baksida.

Om du upptäcker att du inte har gott om utrymme för att ansluta de inbäddade rören till inomhusenheten, kan apparaten justeras åt vänster eller höger med cirka 50 mm, beroende på modell.



Flytta till vänster eller höger

Installera din utomhusenhet

1 Välj platsen för installation

OBS: FÖRE INSTALLATIONEN

Innan du installerar utomhusenheten ska du välja en lämplig plats. Följande är standarder som hjälper dig att välja en lämplig plats för apparaten.

Plats för korrekta installation uppfyller följande standarder:

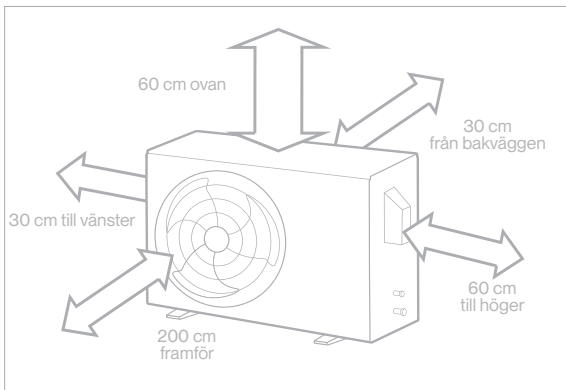

Bra luftcirkulation och ventilation



Fast och solid, kan platsen stödja apparaten och kommer inte att vibrera



Buller från enheten kommer inte att störa andra människor



Skyddad mot långa perioder av direkt soljus eller regn.



Där snöfall förväntas, ska lämpliga åtgärder tas för att förhindra isbildning och skador på slingorna.

Uppfyller alla rumsliga krav som visas i Installation Krav på utrymme ovan.

OBS Installera apparaten genom att följa lokala koder och regler. De kan skilja sig något mellan olika regioner.

⚠ FÖRSIKTIGHET:

Särskilda överväganden för extremt väder

Om apparaten utsätts för hårda vindar:

Installera enheten så att fläkten för luftutloppet står i 90° vinkel mot vindens riktning. Vid behov, bygg en barriär framför enheten för att skydda den från extremt hårda vindar.

Se figurer nedan.

Om apparaten utsätts ofta för kraftigt regn eller snö:

Bygg ett skydd ovanför apparaten för att skydda den från regn eller snö. Var försiktig så att du inte hindrar luftflödet runt enheten.

Om enheten utsätts ofta för salthaltig luft (vid havet):

Använd utomhusenhet som är speciellt utformad för att motstå korrosion.

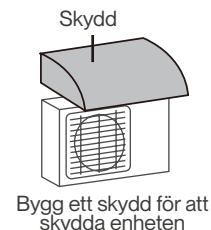
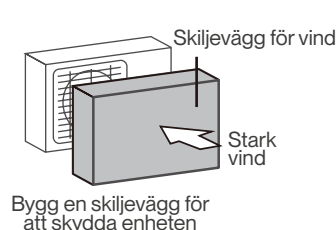
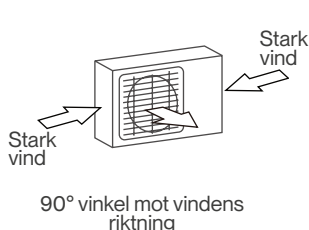

Installera INTE enheten på följande platser:

- Nära ett hinder som kommer att blockera luftintag och utlopp.
- Nära djur eller växter som kommer att skadas av varmt luftutsläpp
- På en plats som utsätts för stora mängder damm
- Nära en allmän gata, trånga områden eller där buller från apparaten kommer att störa andra
- Nära alla källor med brännbar gas
- På en plats som utsätts för stora mängder salthaltig luft

2

Montera dräneringsrör (endast värmepumpsenhet)

OBS: FÖRE INSTALLATIONEN

Innan du låser fast utomhusenheten på plats ska du installera dräneringsröret längst ner på apparaten.

För enheter med inbyggd bottenplatta med flera hål för lämplig dränering under avfrostning behöver inget dräneringsavlopp installeras.

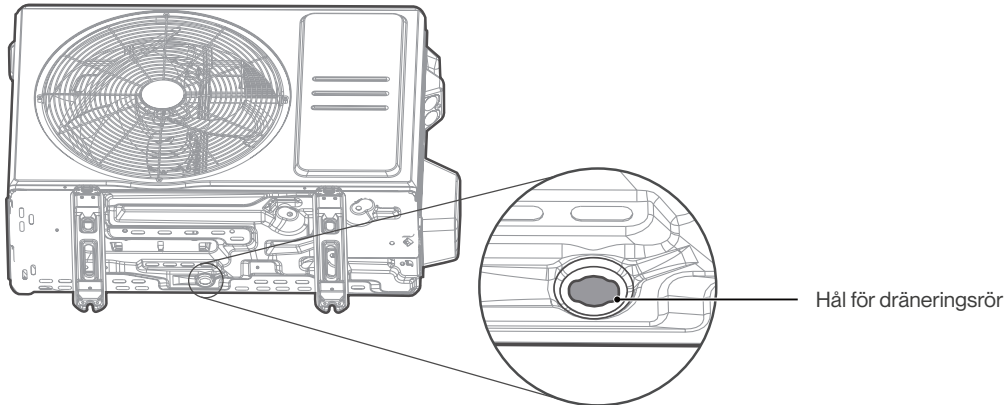
**Steg 1:**

Hitta bottenpannans hål på utomhusenheten.

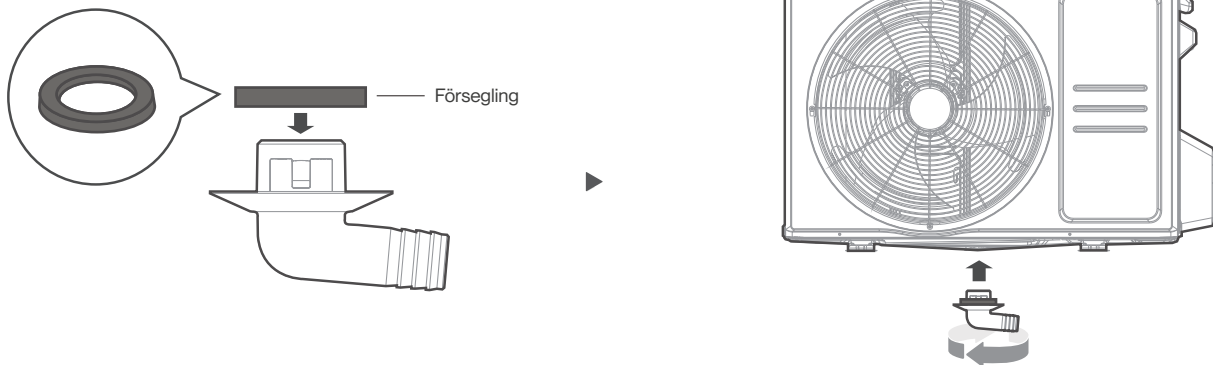
**Steg 2:**

- Montera gummitätningen på änden av dräneringsröret som ansluts till utomhusenheten.
- För in dräneringsröret i hålet på apparatens baspanna. Dräneringsröret klickar på plats.
- Anslut en förlängning från avloppsslangen till dräneringsröret för att leda bort vatten från apparaten under uppvärmningsläge.

OBS: I KALLA KLIMAT

I kalla klimat, säkerställ att dräneringsslangen är så vertikal som möjligt för att säkerställa snabb dränering av vatten. Om vattnet töms ut för långsamt kan vattnet frysa i slangen och översvämma enheten.

! VARNING**NÄR BORRNING SKER I BETONG REKOMMENDERAS ÖGONSKYDD.**

- Utomhusenheten kan förankras i marken eller på en väggmonterad konsol med bult (M10). Bered installationsbasen för apparaten enligt nedanstående mått.
- Följande är en lista över olika storlekar på utomhusenheten och avståndet mellan deras monteringsfötter. Bered installationsbasen för apparaten enligt nedanstående mått.

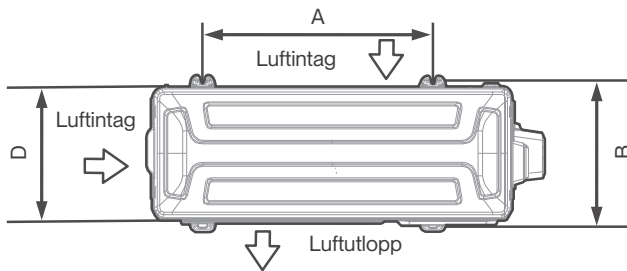

Vy ovanifrån

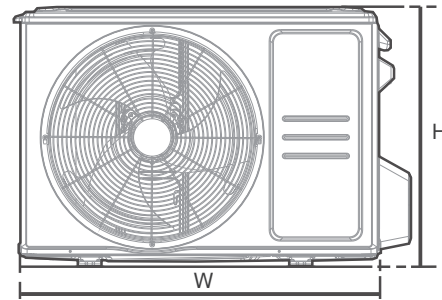

Vy framifrån

Måtten på utomhusenheten (mm) B x H x D	Monteringsmått	
	Avstånd A (mm)	Avstånd B (mm)
680 x 542 x 248	452	230 (9,1")
720 x 495 x 270	452	255 (10,0")
765 x 555 x 303	452	286 (11,3")
770 x 555 x 300	487 (19,2")	298 (11,7")
800 x 554 x 333	514	340 (13,4")
805 x 554 x 330	511 (20,1")	317 (12,5")
890 x 673 x 342	663 (26,1")	354 (13,9")
946 x 810 x 420	673	403 (15,9")
946 x 810 x 410	673	403 (15,9")

Om du installerar apparaten på marken eller en monteringsplattform av betong, ska följande:

- Markera positionerna för fyra expansionsbultar baserat på måtten diagrammet.
- Förborra hål för expansionsbultar.
- Placera en mutter på slutet av varje expansionsbult.
- Hamra expansionsbultarna in i de förborrade hålen.
- Plocka bort muttrarna från expansionsbultarna och placera utomhusenheten på bultarna.
- Sätt brickor på varje expansionsbult och sätt tillbaka muttrarna.
- Dra åt varje mutter med en skiftnyckel tills den sitter ordentligt.

Om du önskar installera apparaten på en väggmonterad konsol, ska följande utföras:

- Markera positionen för konsolens hål baserat på diagrammets mått.
- Förborra hålen för expansionsbultar.
- Placera en bricka och mutter i slutet på varje expansionsbult.
- Trä expansionsbultar genom hålen i monteringskonsolen, placera monteringsfästen på plats och hamra in expansionsbultarna i väggen.
- Kontrollera att de monterade konsolerna är i jämn nivå.
- Lyft försiktigt upp apparaten och placera monteringsfötterna på konsolerna.
- Skruva fast apparaten ordentligt på konsolerna.
- Om tillåtet, installera apparaten med gummipackningar för att minska vibrationer och buller.

! FÖRSIKTIGHET

Se till att väggen är gjord av massivt tegel, betong eller av liknande starkt material. Väggen måste kunna bära minst fyra gånger apparatens vikt.

⚠️ VARNING - Före installation

- ALL ARBETE MED LEDNINGSDRAGNING SKA UTFÖRAS STRIKT ENLIGT KOPPLINGS-SCHEMAT SOM FINNS PÅ UTOMHUSENHETENS LUCKA.
- INNAN DU UTFÖR NÅGOT ELEKTRISKT ARBETE, SLÅ AV HUVUDSTRÖMMEN FÖR SYSTEMET.

Bered kabeln för anslutning

Välj rätt kabel enligt instruktionerna i avsnittet "Kabeltyper" på sidan 15.

- Använd kabelskalare och ta bort ca 40mm isolering för att blotta ledarna
- Ta bort isoleringen från kablarna ändar.
- Kläm fast kabelskor på kablarnas ändar med en cripmtång.

Var uppmärksam på strömförande kabel

Medan du klämmer fast trådar, se till att du i hög grad skiljer strömförande ("S") kabel från andra ledningar. Utomhusenhetens kopplingsplint skyddas av en lucka på sidan av apparaten.

Ett omfattande kopplingsschema är tryckt på insidan av Luckan.

- Skruva loss den Luckan och plocka bort den.
- Skruva loss kabelklämman under kopplingsplinten och placera den på sidan.
- Anslut kabeln enligt kopplingsschemat och skruva fast kabelskon på varje kabel med dess motsvarande terminal.
- Efter att ha kontrollerat att varje anslutning är säkrad, linda kablarna runt för att förhindra att regnvatten rinner in i terminalen.
- Använd kabelklämman och fäst kablarna på enheten.
- Isolera oanvända kablar med PVC-eltejp. Iordningställ dem så de inte kommer i kontakt med några elektriska eller metalliska delar.
- Sätt tillbaka Luckan på sidan av enheten och skruva fast den på plats.

OBS: Om kabelklämman ser ut som följande, välj lämpligt genomgående hål enligt kabelns diameter.

Välj rätt storlek på kabeln

Storleken på försörjningskabel, signalkabel, säkring och omkopplare bestäms av enhetens maximala ström.

Maximal ström anges på typskylten på enhetens sidopanel.

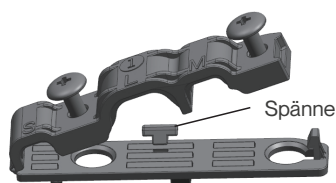
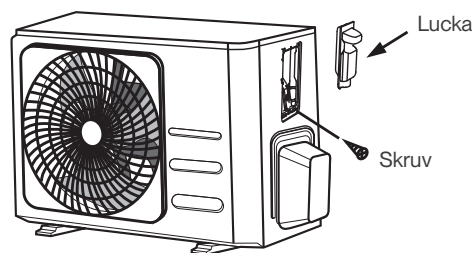

Hål med tre storlekar: Litet, stort, medium

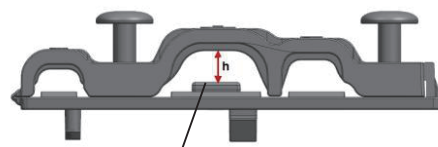

När kabeln inte är tillräckligt fäst ska spännet användas för att stötta upp den för att klämmas fast.

Hur man ansluter elkablarna korrekt.

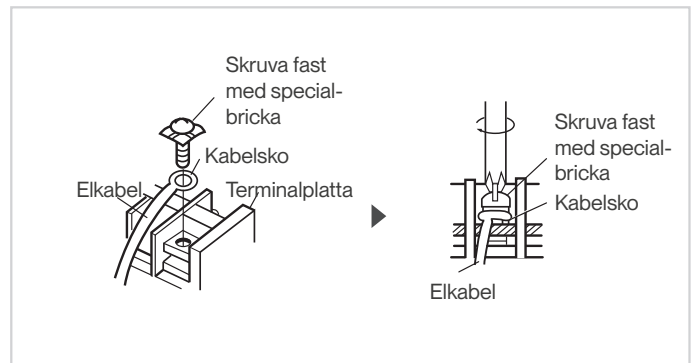
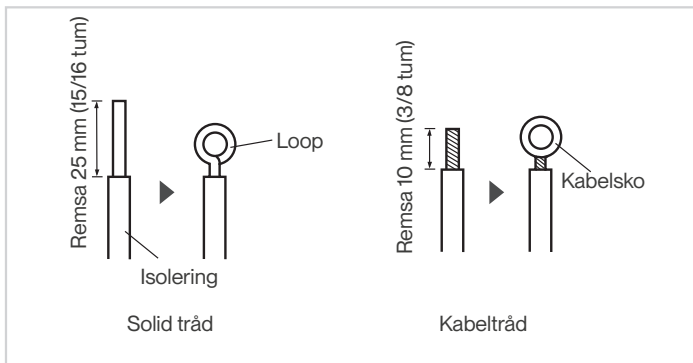

Steg 1 :

Behandlingen om änden av kabeltråden.

Steg 2 :

Anslutning av ledningen till motsvarande kontakter på kopplingsplinten.

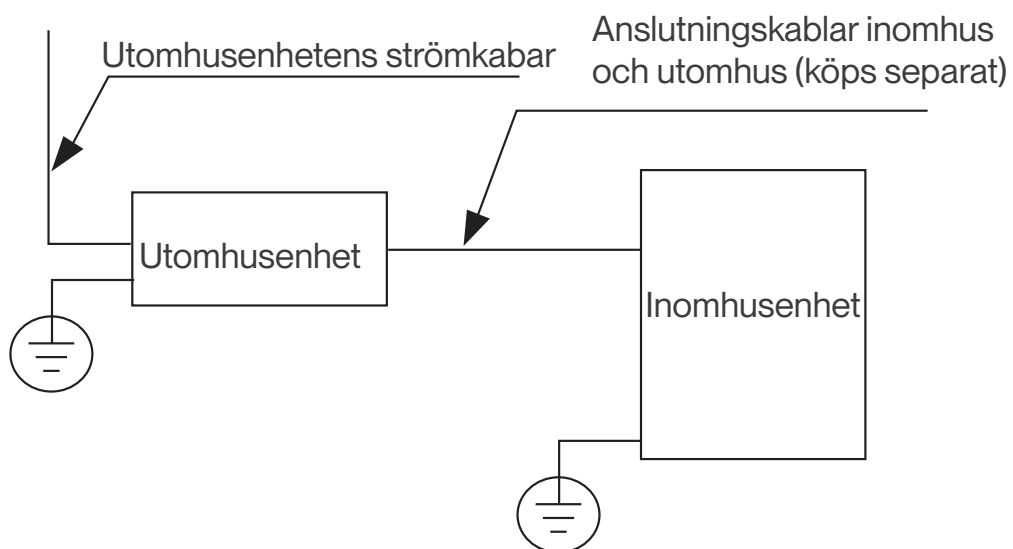

Anslutning av köldmedierör

1 Försiktighetsåtgärder vid anslutning rörledning

⚠ VARNING

VID ANSLUTNING AV KÖLDMEDIERÖR, SKA ANDRA ÄMNER ELLER GASER ÄN DET ANGIVNA KÖLDMEDIUMET **INTE** TILLÅTAS TAS SIG IN I APPARATEN. NÄRVARON AV ANDRA GASER ELLER ÄMNER MINSKAR APPARATENS KAPACITET OCH KAN ORSAKA ONORMALT HÖGT TRYCK I KYLCYKELN. DETTA KAN ORSAKA EXPLOSION OCH SKADA.

Anmärkning om längdens rör

Längden på köldmedieröret påverkar apparatens prestanda och energieffektivitet. Den nominella effektiviteten testas baserat på längden av röret på 5 meter.

För modellerna köldmedierör R290 inget köldmedium tillsätts och maximala längd för köldmedierör ska inte överstiga 5 meter. En minsta rörledning på 3 meter krävs för att minimera vibrationer och överdrivet buller.

Anvisningar om anslutning – Rör med köldmedium

Maximal längd och fallhöjd för köldmedierör per enhetsmodell

Modell	Kapacitet (BTU/h)	Max längd (m)	Max fallhöjd (m)
R410A, R32 växelriktare Delad luftkonditionerings- apparat	< 15 000	25	10
	≥15 000 och < 24 000	30	20
	≥24 000 och < 36 000	50	25
	≥36 000 och < 60 000	65	30
R22 Fast hastighet Delad luftkonditionerings- apparat	< 18 000	10	5
	≥18 000 och < 21 000	15	8
	≥21 000 och < 35 000	20	10
	≥35 000 och < 41 000	25	10
R410A, R32 Fast hastighet Delad luftkonditioneringsap- parat	< 18 000	20	8
	≥18 000 och < 36 000	25	10
	≥36 000 och < 60 000	30	15

Anvisningar om anslutning – Rör med köldmedium

Steg 1: Kapa rör

När du bereder köldmedierör, var extra noga med att skära och koppla dem ordentligt.

Detta säkerställer effektiv drift och minimerar behovet av framtida underhåll.

- Mät avståndet mellan inomhus- och utomhusenheterna.
- Använd en rörskärare och skär röret lite längre än det uppmätta avståndet.
- Se till att röret skärs i en perfekt 90° vinkel.

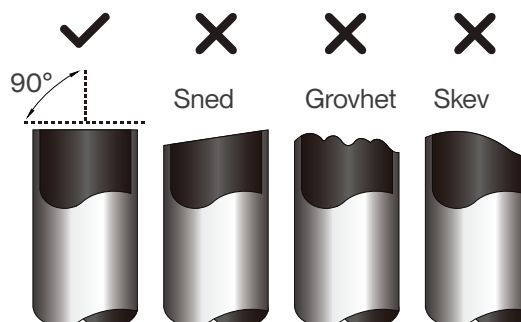

⊘ DEFORMERA INTE RÖRET UNDER KAPNING

Var extra försiktig så att du inte skadar, böjer eller deformerar röret medan du kapar. Detta kommer att drastiskt minska värmeeffektiviteten för apparaten.

⚠ FÖRSIKTIGHET

KONTROLLERAS RÖRETS ÄNDE FÖR SPRICKOR OCH BLOCKERING.
SÄKERSTÄLL ATT RÖRET ÄR TÄTT

Steg 2: Ta bort grader

Grader kan påverka den lufttäta tätningen på anslutningen för köldmedierör.

De måste tas bort helt.

- Håll röret i en nedåtgående vinkel för att förhindra att grader faller ner i röret.
- Ta bort alla grader från rörets snittdel med hjälp av en brotsch eller verktyg för borttagning grader.

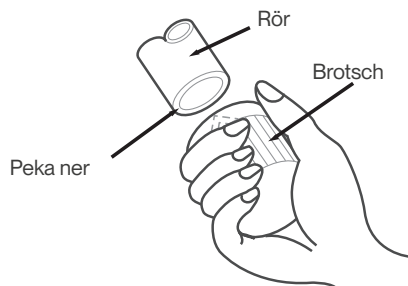

Steg 3: Kragning av rörändar

För att uppnå en lufttät tätning är det nödvändigt med korrekt koppling.

- Efter att ha tagit bort grader från det kapade röret, ska ändarna tätas med PVC-tejp för att förhindra att främmande material tränger in i röret.
- Täck röret med isolerande material.
- Placera flänsmuttrar på båda ändarna av röret. Se till att de är vända åt rätt håll, eftersom du inte kan fästa dem eller ändra riktning efter att de har kopplats.

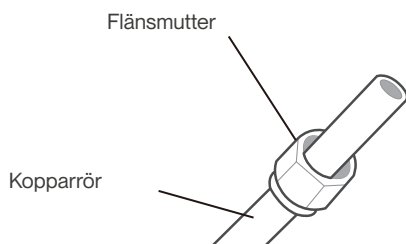

- Ta bort PVC-tejp från rörets ändar när du är redo att utföra arbetet med koppling.
- Kläm fast kragnings beslaget på rörets ände. Rörets ände ska sträcka sig utöver kanten för kragnings beslaget i enlighet med måtten som visas i tabellen nedan.

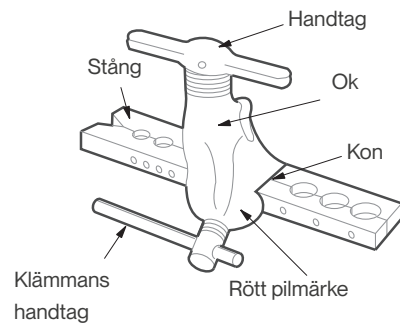

FÖRLÄNGNING AV RÖRLEDNING UTÖVER FLARE BESLAG

Rörets yttre diameter (mm)	A (mm)	
	Min.	Max.
Ø 6,35 (Ø 1/4")	0,7 (0,0275")	1,3 (0,05")
Ø 9,52 (Ø 3/8")	1,0 (0,04")	1,6 (0,063")
Ø 12,7 (Ø 1/2")	1,0 (0,04")	1,8 (0,07")
Ø 16 (Ø 5/8")	2,0 (0,078")	2,2 (0,086")
Ø 19 (Ø 3/4")	2,0 (0,078")	2,4 (0,094")

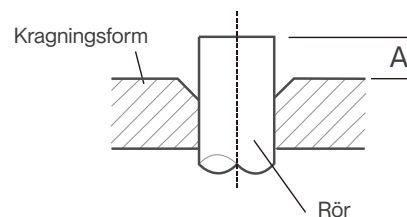

- Placera verktyget för flare på beslaget.
- Vrid handtaget på verktyget för uppflänsning medurs tills röret är helt uppflänst.
- Ta bort verktyget för uppflänsning och flare beslaget, inspektera sedan rörets ände för sprickor och till och med uppflänsning.

⚠ FÖRSIKTIGHET

NÄR DU ANSLUTER KÖLDMEDIERÖR, VAR FÖRSIKTIG SÅ ATT DU INTE ANVÄNDER FÖR STORT VRIDMOMENT ELLER ATT DEFORMERAR RÖRLEDNINGEN PÅ NÅGOT SÄTT. DU BÖR FÖRST ANSLUTA LÅGTRYCKSRÖRET, SEDAN HÖGTRYCKSRÖRET.

MINIMUM BÖJNINGSRADIUS

Vid böjning av anslutande köldmedierör, är den minsta böjningsradien 10 cm.

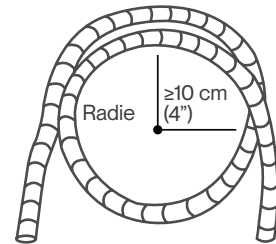
**Instruktioner för anslutning av rör till inomhusenhet****Steg 1:**

- Rikta in mitten av de två rören som du ska ansluta.

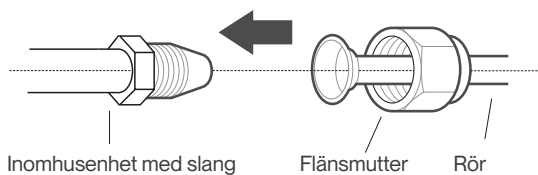
**Steg 2:**

- Dra åt flänsmuttern så hårt som möjligt för hand.
- Greppa muttern på vortexröret med en skiftnyckel.
- Medan du håller fast muttern på vortexröret, använd en momentnyckel för att dra åt flänsmuttern enligt värdena för vridmoment i tabellen för krav på vridmoment nedan. Lossa på flänsmuttern något och dra åt igen.

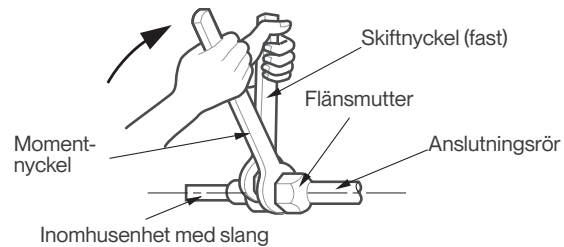
**KRAV PÅ VRIDMOMENT**

Rörets yttre diameter (mm)	Åtdragningsmoment (N·m)	Flare mått (B) (mm)	Flare beslag
Ø 6,35 (Ø 1/4")	18-20	8,4-8,7 (0,33-0,34")	
Ø 9,52 (Ø 3/8")	32-39	13,2-13,5 (0,52-0,53")	
Ø 12,7 (Ø 1/2")	49-59	16,2-16,5 (0,64-0,65")	
Ø 16 (Ø 5/8")	57-71	19,2-19,7 (0,76-0,78")	
Ø 19 (Ø 3/4")	67-101	23,2-23,7 (0,91-0,93")	

⊘ ANVÄND INTE ÖVERDRIVET MOMENT

Överdriven kraft kan ta sönder muttern eller skada köldmedieröret. Du får inte överskrida kraven för vridmoment som anges i tabellen ovan.

3 Anslutning av rörledning till utomhusenhet

OBS

Denna sektion ska fortfarande Hanteras enligt tabellen för **KRAV PÅ VRIDMOMENT** på föregående sida.

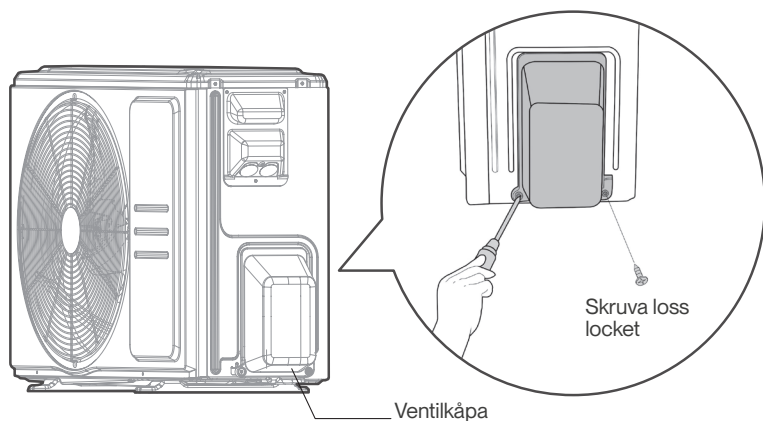

Steg 1:

- Skruva loss locket från packbox ventilen på sidan av utomhusenheten.

Steg 2:

- Ta bort skyddskåporna från ventiländarna.
- Rikta in den utvidgade röränden med varje ventil och dra åt flänsmuttern så hårt som möjligt för hand.
- Ta tag i ventilkroppen med en skiftnyckel. Greppa **inte** muttern som tätar serviceventilen.

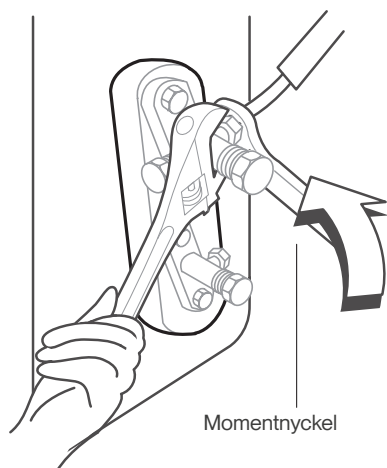

! ANVÄND SKRUVNYCKEL FÖR ATT GREPPA HUVUDKROPPEN FÖR VENTIL

Vridmoment från åtdragning av flänsmuttern kan lossna från andra delar av ventilen.

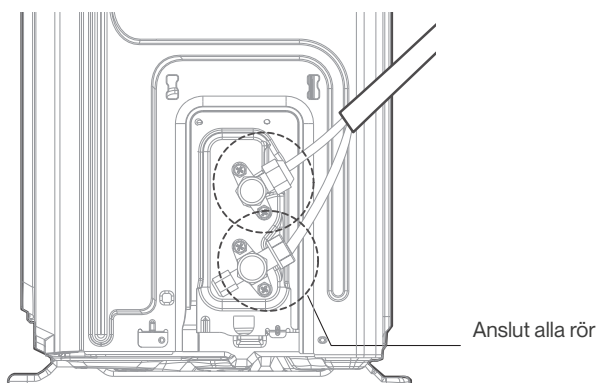

Steg 3:

- Medan du håller hårt i ventilkroppen ska en momentnyckel användas för att dra åt flänsmuttern enligt de korrekta värdena för vridmoment.
- Lossa på flänsmuttern något och dra åt igen.
- Upprepa steg 1 till 3 för det återstående röret.

Evakuering av luft

OBS: BEREDANDE OCH FÖRSIKTIGHETSÅTGÄRDER

Luft och främmande ämnen i kretsen med köldmedium kan orsaka onormala tryckstegringar, vilket kan leda till skador på luftkonditioneringen, minska dess effektivitet och orsaka personskada.

Använd en vakuumpump och grenrörmätare för att evakuera köldmedium från kretsen, och ta bort eventuell icke-kondenserbar gas och fukt från systemet.

Evakuering ska utföras vid första installationen och när apparaten flyttas.

FÖRE UTFÖRANDE AV EVAKUERING

- Kontrollera att de anslutna rörledningarna mellan inomhus- och utomhusenheterna är korrekt anslutna.
- Kontrollera att alla ledningar är korrekt anslutna.

Instruktioner för evakuering

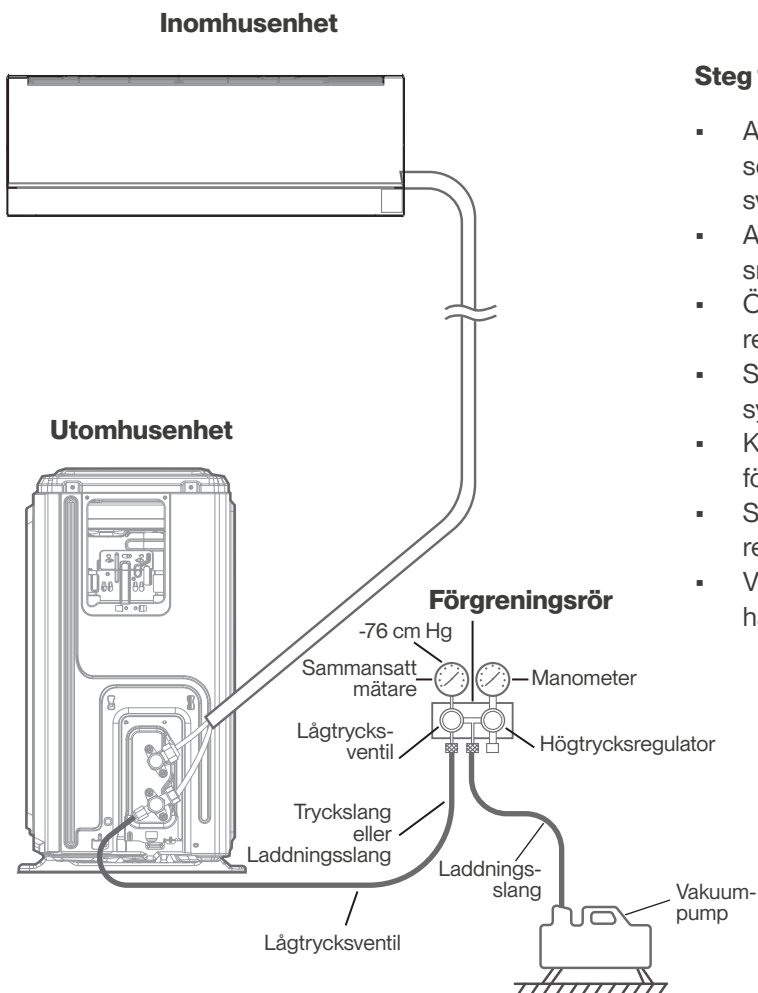

Steg 1:

- Anslut laddningsslangens grenrörmätare till serviceporten på utomhusenhetens lågtrycksventil.
- Anslut en annan laddningsslang från grenrörmätaren till vakuumpumpen.
- Öppna sidan med lågtryck på grenrörmätaren. Håll sidan med högtryck stängd.
- Slå på vakuumpumpen för att evakuera systemet.
- Kör vakuumet i minst 15 minuter, eller tills föreningsmätaren läser -76 cm Hg (-10 Pa).
- Stäng sidan med lågtryck på grenrörmätaren och stäng av vakuumpumpen.
- Vänta i 5 minuter och kontrollera att det inte har skett någon förändring i systemtrycket.

Steg 2:

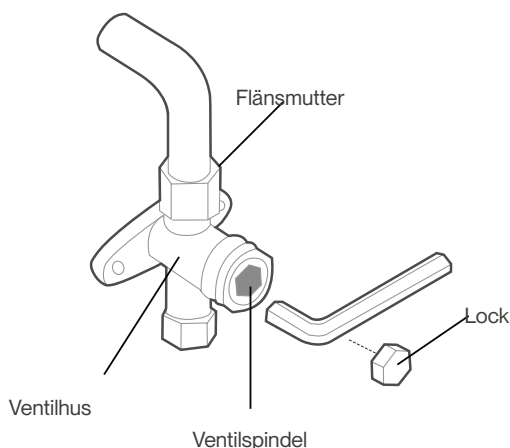

- Om det skett en förändring i systemtrycket, se avsnittet Kontroll för gasläckage för mer information om hur du kontrollerar läckor. Om det inte finns någon förändring i systemtrycket, skruva av locket från packbox ventilen (högtrycksventil).
- För in sexkantnyckeln i packbox ventilen (högtrycksventil) och öppna ventilen genom att vrida skiftnyckeln 1/4 varv moturs. Lyssna efter gas som tar sig ut från systemet och stäng sedan ventilen efter 5 sekunder.
- Titta på tryckmätaren i en minut för att säkerställa att det inte sker någon förändring i trycket. Tryckmätaren ska avläsa något högre än atmosfärstrycket.
- Ta bort laddningsslangen från serviceporten.
- Med hjälp av sexkantnyckel ska du öppna både högtrycks- och lågtrycksventilerna helt.
- Dra åt ventilkåporna på alla tre ventilerna (serviceport, högt tryck, lågt tryck) för hand. Du kan dra åt den ytterligare med en momentnyckel om så krävs.

! ÖPPNA VENTILSPINDLARNÄ FÖRSIKTIGT

När ventilspindlarna öppnas, vrid den sexkantiga skiftnyckeln tills den stöter mot stoppare. Försök inte tvinga ventilen att öppna ytterligare.

! ANMÄRKNING OM TILLSATS AV KÖLDMEDIUM

Vissa system kräver ytterligare laddning beroende på rörets längd. Rörlängden som standard varierar enligt lokala föreskrifter. I andra områden är rörlängden som standard 5 m. Köldmedium ska fyllas på från serviceporten på utomhusenhetens lågtrycksventil.

För modellerna köldmedierör R290 inget köldmedium tillsätts.

Det extra köldmedium som ska fyllas på kan beräknas med följande formel:

YTTERLIGARE KÖLDMEDIUM PER RÖRLÄNGD

Längden på anslutningsröret (m)	Metod för avluftning	Ytterligare köldmedium	
≤ Längden på standardröret	Vakuumpump	Inte tillämpbar	
> Längden på standardröret	Vakuumpump	Sidan med vätska: Ø 6,35 (Ø 1/4") R410A: (Längd på röret – standardlängd) x 15g/m R32: (Längd på röret – standardlängd) x 12g/m R22: (Längd på röret – standardlängd) x 20g/m	Sidan med vätska: Ø 9,52 (Ø 3/8") R410A: (Längd på röret – standardlängd) x 30g/m R32: (Längd på röret – standardlängd) x 24g/m R22: (Längd på röret – standardlängd) x 40g/m

⊘ BLANDA INTE OLIKA TYPER AV KÖLDMEDIUM.

Kontroller efter elektriska fel och gasläckor

⚠ VARNING – RISK FÖR ELEKTRISK STÖT

ALL LEDNINGSDRAGNING SKA UPPFYLLA LOKALA OCH NATIONELLA ELEKTRISKA KODER OCH INSTALLERAS AV EN BEHÖRIG OCH KOMPETENT ELEKTRIKER.

! INNAN TESTKÖRNING

Utför endast testkörning när du har slutfört följande steg:

- Elektriska säkerhetskontroller – Bekräfta att enhetens elsystem är säkert och fungerar som det ska
- Kontroller efter gasläckage - Kontrollera alla anslutna flänsmuttrar och att systemet inte läcker
- Kontrollera att gas- och vätskeventiler (högt och lågt tryck) är helt öppna

Elektriska säkerhetskontroller

Efter installationen, bekräfta att alla elektriska ledningar är installerade i enlighet med lokala och nationella föreskrifter och enligt handboken för installation.

Innan testkörning

Kontrollera arbetet med jordning

Mät jordmotståndet genom visuell detektering och med tester för jordmotstånd.

UNDER TESTKÖRNING

Kontrollera efter läckage av kylarvätska

Under **testkörningen**, använd en elektrosond och multimeter för att genomföra ett omfattande elektriskt läckagetest.

Om elektrisk läckage detekteras upptäcks, stäng av apparaten omedelbart och ring en behörig elektriker för att hitta och lösa orsaken till läckaget.

Kontroller för gasläckage

Det finns två olika metoder för att kontrollera gasläckor.

Tvål och- vattenmetoden

Med hjälp av en mjuk borste använd tvålatten eller flytande tvättmedel på alla anslutningspunkter för röret på inomhusenheten och utomhusenheten. Närvaron av bubblor indikerar läckage.

Metoder för detektering av läckage

Om du använder läckdetektor, se apparatens bruksanvisning för korrekta anvisningar.

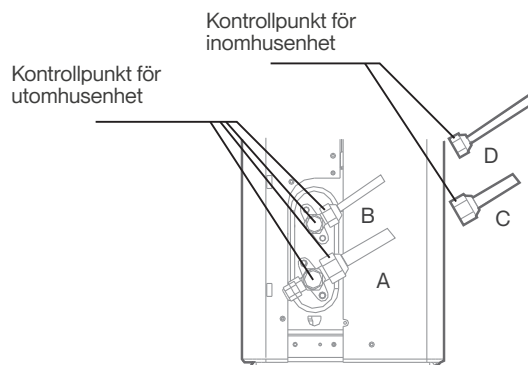

A: Lågtrycksventil
B: Högtrycksventil
C & D: Flänsmuttrar till inomhusenhet

EFTER GENOMFÖRANDE AV KONTROLLER FÖR GASLÄCKAGE

Efter att du har bekräftat att alla anslutningspunkter för röret **INTE** läcker, ska ventilkåpan monteras tillbaka på utomhusenheten.

Testkörning

Anvisningar för testkörning

Du bör utföra **testkörningen** i minst 30 minuter.

Anslut strömmen till apparaten.

- Tryck på **ON/OFF**-knappen på fjärrkontrollen för att slå på den.
- Tryck på **MODE (LÄGES)**-knappen för att navigera genom följande funktioner, en i taget:
 - COOL (KYLNING) - Välj lägsta möjliga temperatur
 - HEAT (UPPVÄRMNING) - Välj högsta möjliga temperatur
- Låt varje funktion köra i 5 minuter och utför följande kontroller:

Lista över kontroller som ska utföras	GODKÄNT	ICKE GODKÄNT
Inget elektriskt läckage		
Enheten är ordentligt jordad		
Alla elektriska terminaler täcks ordentligt		
Inomhus- och utomhusenheterna är fast installerade		
Alla anslutningspunkter för röret läcker inte	Utomhus (2):	Inomhus (2):
Vatten rinner ut ordentligt från avloppsslangen		
All rörledning är ordentligt isolerad		
Enheten utför COOL-funktionen korrekt		
Enheten utför HEAT-funktionen korrekt		
Inomhusenhetens ventilationsgaller roterar ordentligt		
Inomhusenheten svarar på fjärrkontrollen		

DUBBELKONTROLLERA RÖRANSLUTNINGAR

Under drift kommer trycket i kretsen med köldmedium att öka. Detta kan hjälpa till att avslöja läckor som inte var närvarande under din första kontroll för läckage. Ta dig tid under testkörningen för att dubbelkolla att alla anslutningspunkter för köldmedium inte har läckor. Se avsnittet om **Kontroller för gasläckage** för anvisningar.

När testkörningen har slutförts och du bekräftar att alla kontrollpunkter i listan över kontroller som ska utföras har GODKÄNTS, ska följande utföras:

- Återställ apparaten till normal driftstemperatur med fjärrkontrollen.
- Använd isoleringstejp, linda in de anslutna köldmedierörerna som du lämnade otäckta under installationen av inomhusenheten.

OM OMGIVANDE TEMPERATUR ÄR UNDER 17°C

När den omgivande temperaturen är under 17 °C kan du inte använda fjärrkontrollen för att slå på COOL-funktionen. I detta fall kan du använda knappen **MANUAL CONTROL** för att testa COOL-funktionen.

- Tryck ner knapparna på båda sidor av panelen och lyft sedan upp panelen tills den klickar.
- Lokalisera **MANUAL CONTROL**-knappen på kontrollboxens högra sida.
- Tryck på den 2 gånger för att välja FORCED COOL-funktionen. Utför testkörning som vanligt.

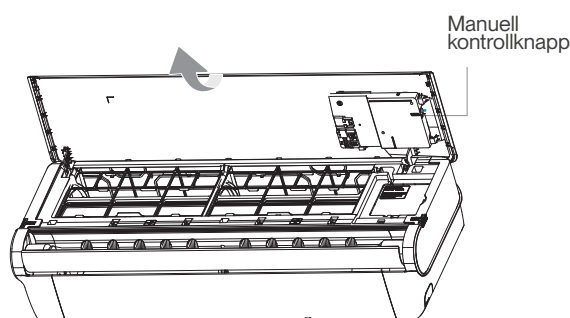
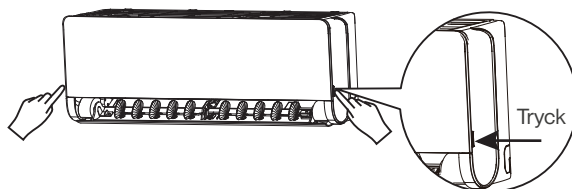

Packa och packa upp enheten

Instruktioner för packning och upppackning av enheten:

Packa upp:

Inomhusenhet:

1. Skär tätningstejpen på kartongen med en kniv, ett snitt till vänster, ett snitt i mitten och ett snitt till höger.
2. Använd skruvstycket för att dra ut skruvarna för tillslutning på toppen av kartongen.
3. Öppna kartongen.
4. Ta ut den mellersta stödplattan om den medföljer.
5. Ta ut paketet med tillbehör och anslutningskabeln om den ingår.
6. Lyft ut maskinen ur kartongen och lägg den plant på en yta.
7. Plocka bort vänster och höger förpackningsskum eller det övre och nedre förpackningsskummet, och lossa förpackningspåsen.

Utomhusenhet

1. Klipp av packremmen.
2. Ta ut enheten ur kartongen.
3. Ta bort skummet från enheten.
4. Ta bort förpackningspåsen från enheten.

Förpackning:

Inomhusenhet:

1. Lägg inomhusenheten i packpåsen.
2. Fäst vänster och höger förpackningsskum eller det övre och nedre förpackningsskummet på enheten.
3. Placera enheten i kartongen och lägg sedan i paketet med tillbehör.
4. Stäng kartongen och förslut den med tejpen.
5. Använd packbältet om det skulle behövas.

Utomhusenhet:

1. Placera utomhusenheten i packpåsen.
2. Lägg bottenskummet i boxen.
3. Placera enheten i kartongen och lägg sedan det övre förpackningsskummet på enheten.
4. Stäng kartongen och förslut den med tejpen.
5. Använd packbältet om det skulle behövas.

OBS: Behåll alla förpackningar ifall du skulle behöva dem i framtiden.

Viktiga instruktioner för miljön (Europeiska riktlinjer för hantering av avfall)

Överensstämmelse med WEEE-direktivet och kassering av avfallsprodukten:

Denna produkt uppfyller EU:s WEEE-direktiv (2012/19/EU).

Produkten är försedd med en klassificeringssymbol för avfall av elektrisk och elektronisk utrustning (WEEE).

Symbolen indikerar att produkten inte får kasseras med annat hushållsavfall vid slutet av dess livslängd. Förbrukad utrustning ska föras tillbaka till ett officiellt insamlingsställe för återvinning av elektriska elektroniska apparater. För att hitta dessa insamlingssystem, ska du kontakta dina lokala myndigheter eller återförsäljare där produkten inhandlades. Varje hushåll har en viktig roll att spela i återvinning och återanvändande av gamla apparater. Lämplig kassering av förbrukad apparat hjälper till att förhindra potentiella negativa konsekvenser för miljön och människors hälsa.





RED Declaration of Conformity (DoC)

Unique identification of this DoC: DoC20240308ELL

We, Klimabrandts A/S

declare under our sole responsibility that the product:

product name: Split Type Air-Conditioner

trade name: ELL

type or model: ELL Solid 9, ELL Solid 12, ELL Front 9, ELL Front 12, ELL Front 18

relevant supplementary information: N/A

(e.g. lot, batch or serial number, sources and numbers of items)

to which this declaration relates is in conformity with the essential requirements and other relevant requirements of the RE Directive (2014/53/EU).

The product is in conformity with the following standards and/or other normative documents:

HEALTH & SAFETY (Art. 3(1)(a)):

EN IEC 62311:2020

EN 62311:2008

EN 60335-2-40:2003+A11:2004+A12:2005+A1:2006+A2:2009+A13:2012

EN 60335-1:2012+A11:2014+A13:2017+A1:2019+A14: 2019+A2: 2019+A15:2021

EN 62233:2008

EN 50665:2017

EMC (Art. 3(1)(b)):

EN IEC 55014-1:2021

EN IEC 55014-2:2021

EN IEC 61000-3-2:2019+A1:2021

EN 61000-3-3:2013+A1:2019+A2:2021

SPECTRUM (Art. 3(2)):

EN 300 328 V2.2.2 (2019-07)

EN 301 489-1 V2.2.3 (2019-11)

EN 301 489-17 V3.2.4 (2020-09)

OTHER (incl. Art. 3(3) and voluntary specs): N/A

(title and/or number and date of issue of the standard(s) or other normative document(s))

Limitation of validity (if any): N/A

Supplementary information: N/A

Notified body involved: N/A

Technical file held by: Klimabrandts A/S

Place and date of issue (of this DoC): Frederikshavn, 8th, March, 2024-

Signed by or for the manufacturer:

(Signature of authorised person)

Name (in print): Benjamin Rasmussen

Title: CEO

KLIMABRANDTS

Klimabrandts A/S VAT NO. 93771622
Saltebakken 29 1990 Frederikshavn



ELL

ELL is a product from Klimabrand

Saltebakken 29

9900 Frederikshavn

Denmark

(+45) 77 34 33 30

ell-brand.com

